

Panasonic

Removable Full Front MP3 CD Player/Receiver with Full Dot Matrix Display and CD Changer Control

Lecteur CD MP3/récepteur avec panneau avant amovible, affichage matriciel et contrôle de changeur CD

Reproductor de CD MP3/Receptor con Pantalla de Matriz de Puntos, Controlador de Cambiador de Discos y Frente Complete Desmontable

CQ-DFX972U

Operating Instructions
Manuel d'instructions
Manual de instrucciones



MP3

- Please read these instructions carefully before using this product and save this manual for future use.
- Prière de lire ces instructions attentivement avant d'utiliser le produit et garder ce manuel pour l'utilisation ultérieure.
- Lea con atención estas instrucciones antes de utilizar el producto y guarde este manual para poderlo consultar en el futuro.

Consignes de sécurité

ATTENTION :

CET APPAREIL EST UN PRODUIT LASER DE CLASSE I.

L'UTILISATION DE COMMANDES OU RÉGLAGES OU L'EXÉCUTION D'OPÉRATIONS AUTRES QUE CELLES QUI SONT INDIQUÉES DANS CE DOCUMENT PEUVENT RÉSULTER EN UNE EXPOSITION À UN RAYONNEMENT DANGEREUX.

N'OUVREZ PAS LES COUVERTLES ET N'ESSAYEZ PAS D'EFFECTUER VOUS-MÊME DES RÉPARATIONS. ADRESSEZ-VOUS À UN PERSONNEL QUALIFIÉ POUR TOUTE RÉPARATION.

Produits laser:

Longueur d'onde: 780 nm

Puissance du laser: Aucune radiation dangereuse n'est émise avec la protection de sécurité.

MISE EN GARDE:

POUR RÉDUIRE LES RISQUES D'INCENDIE OU D'ÉLECTROCUTION, N'EXPOSEZ PAS CET APPAREIL À LA PLUIE OU À L'HUMIDITÉ.

AFIN DE PRÉVENIR TOUT RISQUE D'INCENDIE D'ÉLECTROCUTION OU D'INTERFÉRENCES, UTILISER UNIQUEMENT LES COMPOSANTS FOURNIS.

※Déclaration d'interférence de fréquences radio (Partie 15 des Règlements FCC):

Cet appareil numérique de Classe B est conforme au règlement NMB-003 canadien.

Il est recommandé de noter, dans l'espace prévu ci-dessous, les numéros de modèle et de série inscrits soit à l'arrière soit sous le fond de l'appareil, et de conserver ce manuel comme memorandum de l'achat afin de permettre l'identification de l'appareil en cas de vol.

NUMÉRO DE MODÈLE CQ-DFX972U

NUMÉRO DE SÉRIE _____

DATE DE L'ACHAT _____

VENDEUR _____

Información para su seguridad

PRECAUCIÓN:

ÉSTE ES UN PRODUCTO LÁSER DE LA CLASE I.

LA UTILIZACIÓN DE CONTROLES, EL HACER AJUSTES O EL SEGUIR PROCEDIMIENTOS DISTINTOS DE LOS ESPECIFICADOS EN ESTE MANUAL PODRÍA CAUSAR UNA EXPOSICIÓN PELIGROSA A LA RADIACIÓN.

NO ABRA LAS CUBIERTAS NI HAGA REPARACIONES USTED MISMO. SOLICITE LOS TRABAJOS DE SERVICIO AL PERSONAL CALIFICADO.

Productos láser:

Longitud de onda: 780 nm

Potencia láser: Con protección de seguridad no se emite radiación peligrosa.

ADVERTENCIA:

PARA REDUCIR EL RIESGO DE INCENDIOS O SACUDIDAS ELÉCTRICAS, NO EXPONGA ESTE PRODUCTO A LA LLUVIA NI A LA HUMEDAD.

PARA REDUCIR EL RIESGO DE INCENDIOS O SACUDIDAS ELÉCTRICAS, Y PARA EVITAR LAS INTERFERENCIAS MOLESTAS, UTILICE SOLAMENTE LOS COMPONENTES INCLUIDOS.

Busque el número del modelo y el número de serie ya sea en la parte trasera o en el fondo de la unidad. Sírvese anotar dichos números en el espacio siguiente, y mantenga este librete como una anotación permanente de su compra para ayudar en la identificación en el caso de robo.

NÚMERO DEL MODELO CQ-DFX972U

NÚMERO DE SERIE _____

FECHA DE COMPRA _____

NOMBRE DE LA TIENDA _____

CQ-DFX972U

F
R
A
N
C
A
I
S

E
S
P
A
Ñ
O
L

Panasonic welcomes you to our ever growing family of electronic product owners. We know that this product will bring you many hours of enjoyment. Our reputation is built on precise electronic and mechanical engineering, manufactured with carefully selected components and assembled by people who take pride in their work. Once you discover the quality, reliability, and value we have built into this product, you too will be proud to be a member of our family.

Use this Product Safely

When Driving

Keep the volume level low enough to be aware of road and traffic conditions.

When Washing Your Car

Do not expose the product, including the speakers and CDs, to water or excessive moisture. This could cause electrical shorts, fire, or other damage.

When Parked

Parking in direct sunlight can produce very high temperatures inside your car. Give the interior a chance to cool down before switching the unit on.

Use the Proper Power Supply

This product is designed to operate with a 12 V DC, negative ground battery system (the normal system in a North American car).

Disc Mechanism

Do not insert coins or any small objects. Keep screwdrivers and other metallic objects away from the disc mechanism and disc.

Use Authorized Servicenters

Do not attempt to disassemble or adjust this precision product. Please refer to the Servicenter list including with this product for service assistance.

For Installation

This product should be installed in a horizontal position with the front end up at a convenient angle, but not more than 30°.

NOTICE:

Language for Manuals of Products Using LCD

This product has a fluorescent lamp that contains a small amount of mercury. It also contains lead in some components. Disposal of these materials may be regulated in your community due to environmental considerations.

For disposal or recycling information please contact your local authorities, or the Electronics Industries Alliance: <<http://www.eiae.org>.>

□ Features

- A CD-R and a CD-RW that hold CD-DA data can be reproduced.
- A CD-ROM, a CD-R and a CD-RW that hold MP3 data can be reproduced.
- Title display function
 CD text (disc and track title) during reproducing a CD that supports CD text.
 MP3 folder and file name
- Full-dot expressiveness <3D dot matrix display>
- Actions that previously could be performed by pressing a single button are now performed through menu selections. See the menu operation explanations for each mode for details.

□ Components

○ The numbers in parentheses indicate the accessory quantities.

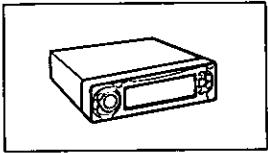

○ CD player/receiver (1)

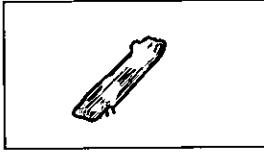

○ Power connector (1)

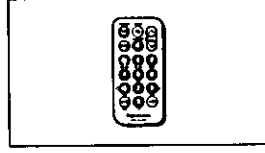

○ Remote control unit (1)

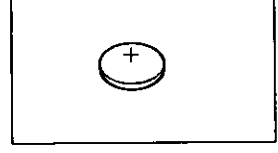

○ Lithium battery (CR2025) (1)

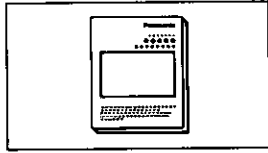

○ Operating instructions (1)

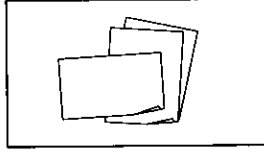

○ Warranty card, etc.

○ Installation hardware (screws, cords, etc.) (⇒ page 52)

Contents

Safety Information	Page 2
Radio Frequency Interference Statement (Part 15 of the FCC Rules)	2
Use this Product Safely	4
Language for Manuals of Products Using LCD	4
Features	5
Components	5
□ Before Reading these Instructions	16
□ Remote Control Unit Preparation	16
Battery installation, battery notes	
□ General	17
Power, source, volume, mute/attenuation, open/close the front panel, display change	
□ Radio	20
Radio mode, band, tuning, one-touch selection of a preset station, manual preset memory, auto preset memory (APM), preset station calling	
□ CD Player	22
Disc insert and playback, stop and disc eject, listening to a CD, CD player mode, track selection, track search, pause, direct track selection, menu setting on CD player mode, random play, repeat play, title display, title scroll, scan play	
□ MP3 Player	26
Folder selection order/MP3 file playback order (example), disc insert and playback, stop and disc eject, listening to a MP3 data, MP3 player mode, MP3 folder selection, MP3 file selection, MP3 in-file search, pause, direct MP3 folder selection, direct MP3 folder selection from folder name, menu setting on MP3 player mode, random play, folder random play, repeat play, folder repeat play, name display, name scroll, scan play, folder scan play	
□ CD Changer Control	32
CD changer mode, disc selection, track selection, track search, direct disc selection, menu setting on CD changer mode, random play, disc random play, repeat play, disc repeat play, scan play, disc scan play	
□ Audio Settings [AUDIO]	36
S-HDB (Super High Definition Bass), bass and treble, balance and fader, subwoofer level, subwoofer low pass filter	
□ Picture (Display) Settings [PICTURE]	38
Dimmer (display brightness setting range), Spectrum Analyzer (S-A) display pattern, contrast, clock on the mode display	
□ Clock Basics	40
Clock adjustment	

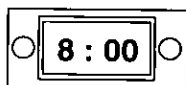
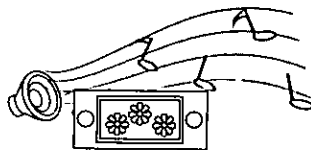
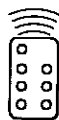

<input type="checkbox"/> Function Settings (FUNCTION)	40
Mute/attenuation, security function	
<input type="checkbox"/> Notes on MP3	42
What is MP3?, points to remember when recording an MP3 disc, glossary	
<input type="checkbox"/> Troubleshooting	44
Preliminary steps, if you suspect something wrong, troubleshooting tips, error display messages, maintenance, product servicing, replacing the fuse	
<input type="checkbox"/> Maintenance	51
Care of the unit, notes on CD/CD media (CD-ROM, CD-R, CD-RW), notes on CD-Rs/RWs	
<input type="checkbox"/> Installation Guide	52
Remove the unit	
<input type="checkbox"/> Anti-Theft System	57
Place the removable face plate into case, install removable face plate, security indicator, panel removal alarm	
<input type="checkbox"/> Electrical Connections	58
Caution, wiring diagram, upgrading the system	
<input type="checkbox"/> Specifications	61

MP3

????!

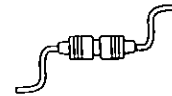
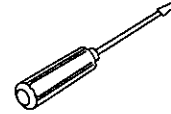

Panasonic est heureuse de vous compter parmi les utilisateurs de ses appareils électroniques. Nous pouvons vous assurer que cet appareil vous procurera de longues heures d'agrément. Notre réputation est fondée sur une ingénierie électronique et mécanique de haute précision, laquelle préside à la fabrication d'appareils ne comportant que des composants de choix assemblés par un personnel soucieux de la bonne réputation acquise par la qualité de son travail. Après avoir découvert la qualité, la valeur et la fiabilité de cet appareil, vous aussi serez fier d'être un client **Panasonic**.

❑ Précautions à prendre

Au volant

Réglez le volume à un niveau qui ne risque pas de masquer les bruits ambiants.

Lavage de la voiture

Afin de prévenir tout risque de court-circuit ou d'incendie, n'exposez pas l'équipement, y compris les haut-parleurs et les disques, à l'eau ou à une humidité excessive.

Voiture stationnée

L'habitacle d'une voiture immobile exposée au soleil toutes vitres fermées devient rapidement très chaud. Laissez rafraîchir l'intérieur du véhicule avant d'utiliser l'appareil.

Source d'alimentation

Cet appareil est conçu pour fonctionner sur un système d'alimentation avec batterie de 12 V à masse négative (système standard sur les voitures de construction nord-américaine).

Mécanisme de disque

N'insérez pas de pièces de monnaie ou de petits objets. Gardez les tournevis et autres objets métalliques à l'écart du mécanisme de disque et du disque.

Réparation

Ne tentez pas de démonter ou d'ajuster l'appareil vous-même. Veuillez vous référer à la liste des centres de service fournie avec cet appareil pour contacter le service d'assistance.

Installation

L'appareil doit être installé en position horizontale avec son extrémité avant inclinée vers le haut à un angle comode, mais ne dépassant pas 30°.

▣ Caractéristiques

- La reproduction des CD-R et CD-RW qui contiennent des données de format CD-DA est possible.
- La reproduction des CD-ROM, CD-R et CD-RW qui contiennent des données de format MP3 est possible.
- Fonction d'affichage de titre
 - Texte CD (titre de disque et de plage) pendant la reproduction des CD qui prennent en charge le texte CD.
 - Nom de dossier et de fichier MP3
- <<Affichage à matrice de points 3D>> pour une expression de l'image à points entiers
- Les commandes qui s'effectuaient jusqu'ici en appuyant sur une touche s'effectuent maintenant au moyen de menus. Pour plus de détails, veuillez consulter les explications relatives aux commandes pour chacun des modes.

▣ Éléments constitutifs

- Les chiffres entre parenthèses indiquent la quantité d'accessoires.

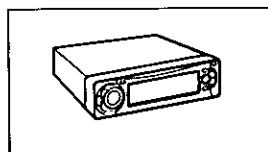

◦ Lecteur CD/récepteur (1)



◦ Connecteur d'alimentation (1)

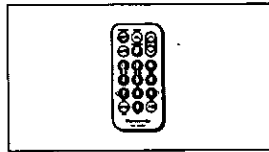

◦ Télécommande (1)

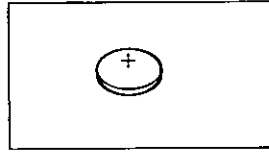

◦ Pile au lithium (CR2025) (1)

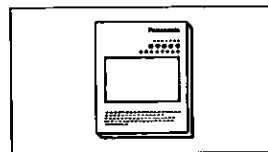

◦ Manuel d'instructions (1)

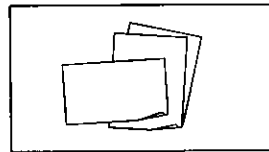

◦ Carte de garantie, etc.

- Quincaillerie pour l'installation (vis, cordons, etc.) (⇒ page 98)

Tables des matières

Consignes de sécurité	Page 3
Précautions à prendre	8
Caractéristiques	9
Éléments constitutifs	9
<input type="checkbox"/> Avant de lire ce manuel d'utilisation	62
<input type="checkbox"/> Préparation de la télécommande	62
Installation de la pile, remarques sur la pile	
<input type="checkbox"/> Généralités	63
Alimentation, source, volume, silencieux/atténuation, ouvrir/fermer le panneau avant, changement d'affichage	
<input type="checkbox"/> Radio	66
Mode radio, bande, syntonisation, sélection à une touche d'une station, présyntonisation manuelle, présyntonisation automatique (APM), appel de station présyntonisée	
<input type="checkbox"/> Lecteur CD	68
Insertion et lecture de disque, arrêt et éjection de disque, écoute d'un CD, mode de lecteur CD, sélection de plage, recherche de plage, pause, sélection directe de plage, réglage de menu en mode de lecteur CD, lecture aléatoire, lecture répétée, affichage du titre, défilement du titre, lecture des débuts de plage	
<input type="checkbox"/> Lecteur MP3	72
Ordre de sélection des dossiers/ordre de lecture des fichiers MP3 (exemple), insertion de disque et lecture, arrêt et éjection de disque, écoute des données MP3, mode de lecteur MP3, sélection de dossier MP3, sélection de fichier MP3, recherche dans un fichier MP3, pause, sélection directe de dossier MP3, sélection directe de dossier MP3 à partir du nom de dossier, réglage de menu en mode de lecteur MP3, lecture aléatoire, lecture aléatoire de dossier, lecture répétée, lecture répétée de dossier, affichage du nom, défilement du nom, lecture des débuts de fichier, lecture des débuts de fichier des dossiers	
<input type="checkbox"/> Commande de changeur CD	78
Mode de changeur CD, sélection de disque, sélection de plage, recherche de plage, sélection directe de disque, réglage de menu en mode de changeur CD, lecture aléatoire, lecture aléatoire de disque, lecture répétée, lecture répétée de disque, lecture des débuts de plage, lecture des débuts de plage des disques	
<input type="checkbox"/> Réglages audio [AUDIO]	82
S-HDB (graves à définition supérieure), graves et aigus, balance et équilibrage, niveau du haut-parleur d'extrêmes-graves, filtre passe-bas du haut-parleur d'extrêmes-graves	
<input type="checkbox"/> Réglages d'image (affichage) [PICTURE]	84
Gradateur (plage de réglage de la luminosité d'affichage), type d'affichage d'analyseur de spectre (S-A), contraste, horloge sur l'affichage du mode	
<input type="checkbox"/> Fonctions de base de l'horloge	86
Réglage de l'horloge	

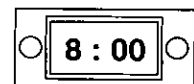
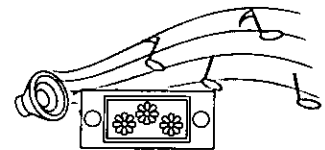
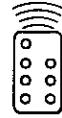

<input type="checkbox"/> Réglages de fonctions [FUNCTION]	86
Silencieux/atténuation, fonction de sécurité	
<input type="checkbox"/> Remarques relatives aux MP3	88
Qu'est-ce qu'un MP3?, points à ne pas oublier lors de l'enregistrement d'un disque MP3, glossaire	
<input type="checkbox"/> En cas de difficulté	90
Étapes préliminaires, lorsqu'on soupçonne que quelque chose est défectueux, guide de dépannage, messages d'erreur, entretien, service après-vente de l'appareil, remplacement du fusible	
<input type="checkbox"/> Entretien	97
Entretien de l'appareil, remarques relatives aux CD et supports de type CD (CD-ROM, CD-R, CD-RW), remarques relatives aux CD-R/RW	
<input type="checkbox"/> Guide d'installation	98
Pour retirer l'appareil	
<input type="checkbox"/> Système antivol	103
Mettre le panneau avant amovible dans l'étui, installer le panneau avant amovible, voyant du système de sécurité, alarme de retrait du panneau	
<input type="checkbox"/> Branchements électriques	104
Précautions, schéma de câblage, système évolutif	
<input type="checkbox"/> Données techniques	107

MP3

?????!

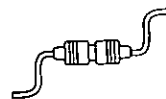
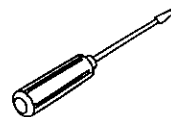

Panasonic le da la bienvenida a la familia constantemente en aumento de poseedores de productos electrónicos. Nos esforzamos en proporcionarle las ventajas de la ingeniería mecánica y electrónica de precisión, de una fabricación con componentes cuidadosamente seleccionados, y de un montaje realizado por personas orgullosas de la reputación que su trabajo ha cimentado para nuestra empresa. Estamos seguros de que este producto le proporcionará muchas horas de distracción y, una vez comprobada la calidad, el valor y la fiabilidad incorporados, usted también se sentirá orgulloso de pertenecer a nuestra familia.

Uso de este equipo con seguridad

Cuando conduzca

Mantenga el nivel del volumen suficientemente bajo para estar atento a la carretera y a las condiciones del tráfico.

Cuando lave el automóvil

No exponga el equipo, incluyendo los altavoces y los CDs, al agua o a una humedad excesiva. Esto puede causar cortocircuitos eléctricos, incendios u otros daños.

Cuando esté estacionado

El estacionamiento a la luz solar directa puede producir temperaturas muy altas en el interior de su vehículo. Procure enfriar el interior antes de encender la unidad.

Uso de la alimentación apropiada

Este equipo ha sido diseñado para funcionar con un sistema de batería de 12 V CC con negativo a masa (el sistema normal en un vehículo norteamericano).

Mecanismo de disco

No inserte monedas ni ningún objeto pequeño. Mantenga los destornilladores u otros objetos metálicos apartados del mecanismo de disco y del disco.

Uso de los centros de servicio autorizados

No intente desmontar ni ajustar este equipo de precisión. Consulte la lista de centros de servicio incluidos con este producto para acudir a ellos cuando sea necesario.

Instalación

La unidad deberá instalarse en posición horizontal, con el extremo delantero hacia arriba formando un ángulo conveniente, pero con no más de 30°.

❑ Características

- Pueden reproducirse discos CD-R y CD-RW con datos CD-DA.
- Pueden reproducirse discos CD-ROM, CD-R y CD-RW con datos MP3.
- Función de visualización de título
Texto del CD (Título de disco y pista) durante la reproducción de un CD compatible con texto del CD.
Carpeta y nombre de archivo MP3
- Expresividad total de puntos <Visualización de presentación de matriz de puntos tridimensionales>
- Los comandos que se efectuaban con solo hacer clic sobre un botón, se realiza ahora a través de selecciones de menús. Para más detalles, consulte las explicaciones sobre los comandos de cada uno de los modos.

❑ Componentes

- Los números entre paréntesis indican las cantidades de accesorios.

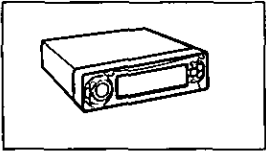

- Reproductor de CD/receptor (1)



- Conector de alimentación (1)

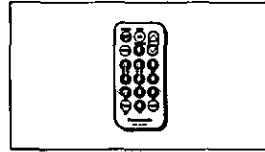

- Unidad del controlador remoto (1)

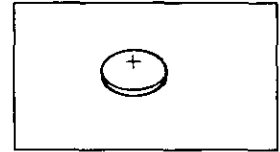

- Pila de litio (CR2025) (1)

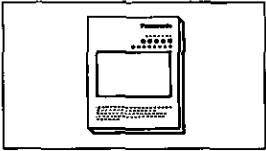

- Manual de instrucciones (1)

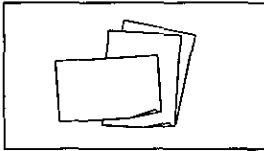

- Tarjeta de garantía, etc.

- Accesorios suministrados (tornillos, cables, etc.)
(=> página 144)

Índice

Información para su seguridad	Página 3
Uso de este equipo con seguridad	12
Características	13
Componentes	13

<input type="checkbox"/> Antes de leer estas instrucciones.	108
--	-----

<input type="checkbox"/> Preparación del controlador remoto	108
Sustitución de la pila, notas sobre la pila	

<input type="checkbox"/> Generalidades.	109
Alimentación, fuente, volume, enmudecimiento/atenuación, apertura/cierre del panel delantero, cambio de visualización	

<input type="checkbox"/> Radio	112
Modo de la radio, banda, sintonización, selección con un solo toque de una emisora, memoria de presintonización manual, memoria de presintonización automática (APM), llamada a emisoras presintonizadas	

<input type="checkbox"/> Reproductor CD	114
Inserción y reproducción de discos, parada y expulsión de disco, para escuchar un CD, modo de reproductor de CD, selección de pista, búsqueda de pista, pausa, selección directa de pista, ajuste de menú en el modo de reproductor de CD, reproducción aleatoria, repetición de reproducción, visualización de título, desplazamiento de título, reproducción con exploración	

<input type="checkbox"/> Reproductor MP3	118
Orden de selección de carpetas/orden de reproducción de archivos MP3 (ejemplo), inserción y reproducción de disco, parada y expulsión de disco, para escuchar un disco MP3, modo de reproductor MP3, selección de carpetas MP3, selección de archivos MP3, búsqueda en archivo MP3, pausa, selección directa de carpeta MP3, selección directa de carpeta MP3 desde nombre de carpeta, ajuste de menú en el modo de reproductor MP3, reproducción aleatoria, reproducción aleatoria de carpeta, repetición de reproducción, repetición de reproducción de carpeta, visualización de nombre, desplazamiento de nombre, reproducción con exploración, reproducción con exploración de carpeta	

<input type="checkbox"/> Control del cambiador de CD	124
Modo de cambiador de CD, selección de disco, selección de pista, búsqueda de pista, selección directa de disco, ajuste de menú en el modo del cambiador CD, reproducción aleatoria, reproducción aleatoria de disco, repetición de reproducción, repetición de reproducción de disco, reproducción con exploración, reproducción con exploración de disco	

<input type="checkbox"/> Ajustes de sonido [AUDIO]	128
S-HDB (Graves de definición super alta), graves y agudos, equilibrio y desvanecimiento, nivel de altavoz de subgraves, filtro de paso bajo de subgraves	

<input type="checkbox"/> Ajustes de imagen (Visualización) [PICTURE]	130
Regulador de la intensidad de luz (gama de ajuste de brillo de visualización), patrón de visualización del analizador de espectro (S-A), contraste, reloj en la visualización de modo	

<input type="checkbox"/> Reloj: Conceptos generales	132
Ajuste del reloj	

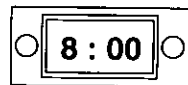
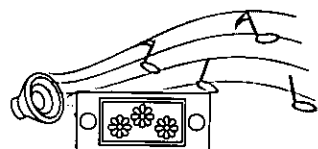

<input type="checkbox"/> Ajustes de funciones [FUNCTION]	132
Enmudecimiento/atenuación, función de seguridad	
<input type="checkbox"/> Notas sobre MP3	134
¿Qué es MP3?, puntos que conviene recordar al grabar un disco MP3, glosario	
<input type="checkbox"/> Solución de problemas	136
Pasos preliminares, si cree que hay algo que no funciona bien, consejos para localizar y solucionar averías, mensajes de visualización de error, mantenimiento, mantenimiento del producto, cómo sustituir el fusible	
<input type="checkbox"/> Mantenimiento	143
Cuidado de la unidad, notas sobre soportes CD/CD (CD-ROM, CD-R, CD-RW), notas sobre discos CD-R/RW	
<input type="checkbox"/> Guía de instalación	144
Para extraer el aparato	
<input type="checkbox"/> Sistema antirrobo	149
Coloque la placa frontal removible en la caja, instale la placa frontal removible, indicador de seguridad, alarma de extracción del panel	
<input type="checkbox"/> Conexiones eléctricas	150
Precaución, diagrama del cableado, mejora del sistema	
<input type="checkbox"/> Especificaciones	153

MP3

????!

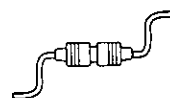
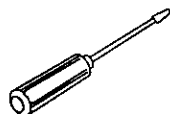

FORUM

Before Reading these Instructions

You can operate this unit by pressing buttons on the main unit and the remote control unit.

These instructions describe buttons that are concerned with operations as follows.

Example: Press [P-SET ^] or [P-SET ∨]/[^] or [∨].



[buttons on the main unit]/[remote control unit]

Some operations can be activated by pressing buttons only on main unit or remote control unit. Those cases are described in the instructions.

Example: Press **[OPEN]** on the main unit.

Remote Control Unit Preparation

Battery Installation

- ① **Remove the battery holder.**
Pull the battery holder by the position B while pushing position A in the direction indicated by the arrow.
- ② **Install the battery on the battery holder.**
Set a new battery properly with its "+" side facing up as shown in the figure.
- ③ **Insert the battery holder.**
Push the battery holder back into its original position.

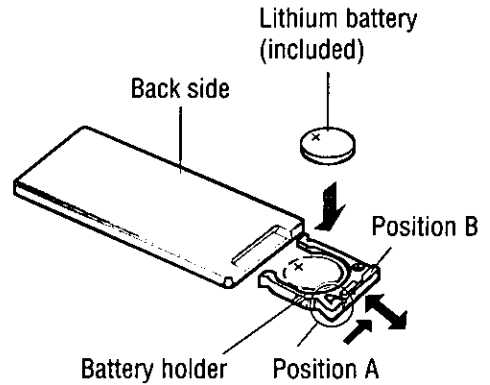

Battery Notes

Remove and dispose of an old battery immediately.

Battery Information:

- Battery type: Panasonic lithium battery (CR2025) (included)
- Battery life: Approximately 6 months with normal use (at room temperature)

Caution:

- Improper use of batteries may cause overheating, an explosion or ignition, resulting in injury or a fire. Battery leakage may damage the unit.

- Do not disassemble or short the battery. Do not throw a battery into a fire.
- Keep batteries away from children to avoid the risk of accidents.
- Be careful to observe proper local disposal rules when you dispose of batteries.

Point the remote control unit at the main unit's sensor.

General

1 Power

Turn the key in the ignition until the accessory indicator lights.

ON: Press **[SRC] (PWR)/[SOURCE] (POWER)**.

OFF: Press and hold **[SRC] (PWR)/[SOURCE] (POWER)** again for more than 1 second.

- After turning off the ignition key, a security message is displayed, and the panel removable alarm that reminds you to take the panel is activated.

(When security function is set to on ⇒ page 40)



Note:

- When the power is switched on for the first time, a demonstration message appears on the display.

To cancel this display, press [DISP] (display).

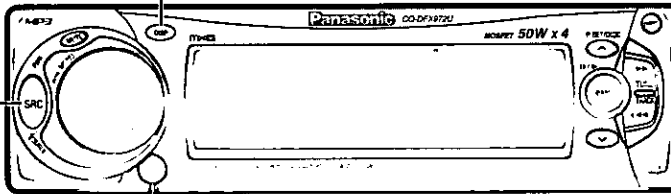

Remote control signal sensor

2 Source

Press **[SRC] (SOURCE)/[SOURCE]** to change the source.

Radio

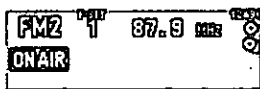

CD player

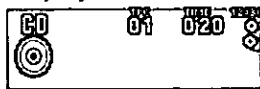

(When a CD is in the player.)

MP3 player



(When a MP3 file recorded disc in the player.) (⇒ page 27)

CD changer control

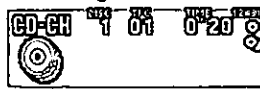

(When a CD changer is connected and magazine is in the changer.) (⇒ page 32)

AUX-IN setting

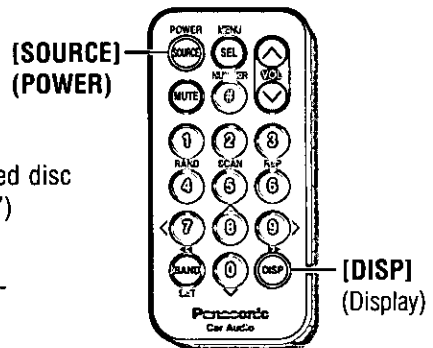
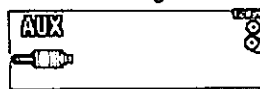

General (Continued)

Volume

On the main unit:

Turn [VOLUME] dial

Clockwise: Up

Counterclockwise: Down

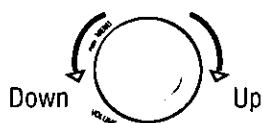

On the remote control unit:

[VOL ^]: Up

[VOL v]: Down

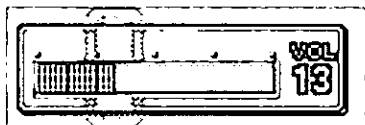

Setting range:
0 to 40

Note:

- The sound level for each source is stored in memory.
(There is one volume setting for AM radio band and one volume setting for FM radio band.)

Open/Close the Front Panel

OPEN: Press [OPEN] on the front panel.

CLOSE: Raise the panel by hand.

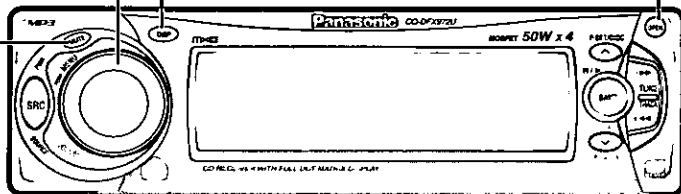
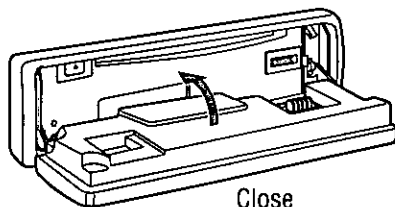

Mute/Attenuation

ON: Press [MUTE].

OFF: Press again.



: No sound.



: Decrease the volume to 1/10.

Decreasing volume range depends on setting.

(⇒ page 40)

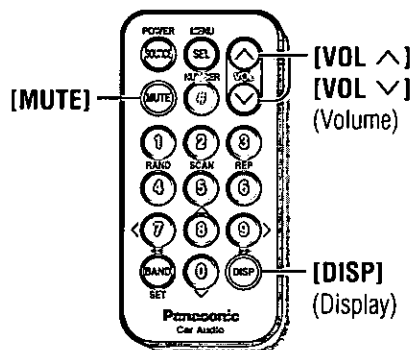

Caution:

- To avoid damaging the front panel, do not push it down or place objects on it while it is open.
- Do not pitch your finger or hand in the front panel.
- Do not insert foreign matter into the disc slot.

Display Change

When Power is ON

Press [DISP] (display).



Mode display

The title information can be displayed in CD player or MP3 player mode. (⇒ pages 22, 27)

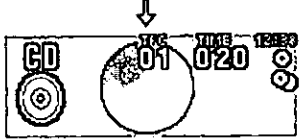

Mode and spectrum analyzer display



Spectrum Analyzer (S-A) display

If you press a button, the mode and spectrum analyzer display appears for 5 seconds.

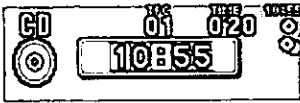

Mode and clock display

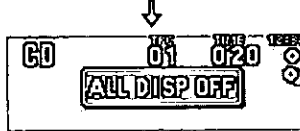

Display and light off (when it is turned on.)

If you press a button, the light is turned on, the mode display appears for 5 seconds, and the light is turned off again.

Press and hold [DISP] (display) for more than 2 seconds.

- The audio indicator is displayed and returns to the previous display.
- When the indicator lights, the audio function (S-HDB/SUB-W/MP3/FS/BIT RATE) is now activated.

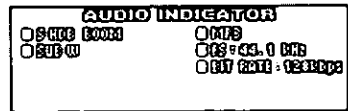

Press [DISP] (display) again to cancel.

When Power is OFF

Press [DISP] (display).



Clock display

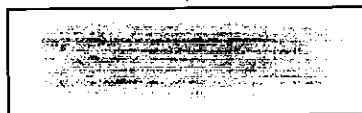

Display and light off

Note:

- Set the Spectrum Analyzer (S-A) display pattern in a separate procedure. (⇒ page 38)
- **ADJUST** : Displays before adjusting the clock. (⇒ page 40)

Radio

1 Radio Mode

Press **[SRC] (SOURCE)**/**[SOURCE]** to change to the radio mode.

Caution:
 ◦ To ensure safety, never attempt to preset stations while you are driving.

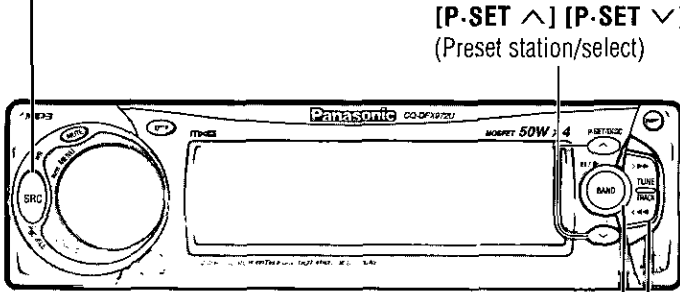

Radio mode display

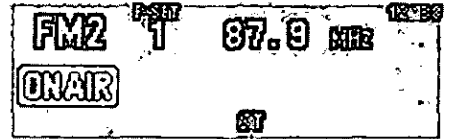

FM stereo indicator

Note:

◦ When pressing **[MENU]** in radio mode, the following display appears. This is because radio mode does not have any menu settings.



2 Band

Press **[BAND]** to change the band.

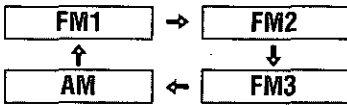

3 Tuning

[TUNE >]/**[>]**: Up
[TUNE <]/**[<]**: Down
 Press and hold **[TUNE >]** or **[TUNE <]** or **[<]** for more than 0.5 seconds, then release. Seeking will start.

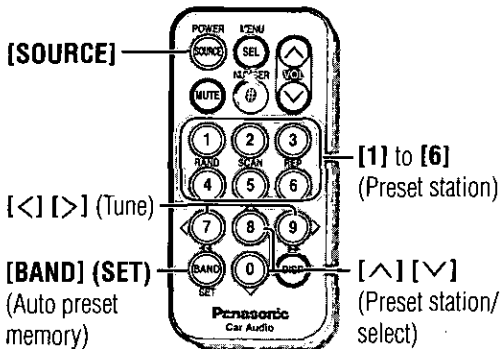

One-Touch Selection of a Preset Station

Up to 6 stations each can be saved in the FM1, FM2, FM3 and AM preset station memories.

Manual Preset Memory

Manually save a station in the preset memory.

- ① Select a band and frequency (steps ①, ② and ③ on the previous page).
- ② Press and hold [P-SET ^] or [P-SET v]/[^] or [v] for more than 2 seconds until the preset number blinks.
- ③ Press [P-SET ^] or [P-SET v]/[^] or [v] to select a preset number (1-6).
- ④ Press and hold [P-SET ^] or [P-SET v]/[^] or [v] for more than 2 seconds to memorize.

- The display blinks once, and a receiving station is saved in the memory.

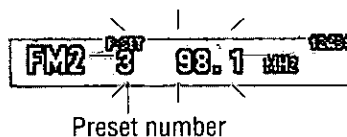

Note:

- Frequency setting can be performed even after selecting a preset number.

Entering numbers directly on the remote control unit

- ① Select a band and frequency (step ①, ② and ③ on the previous page).
- ② Press and hold [1] to [6] for more than 2 seconds to memorize.

Auto Preset Memory (APM)

Automatically save relatively strong stations in the preset memory.

- ① Select a band (steps ① and ② on the previous page).

Scanning:

- ② Press and hold [BAND] (APM) for more than 2 seconds.

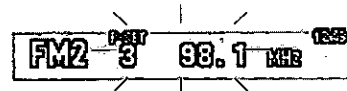

- The 6 strongest available stations will be automatically saved in the memory under preset number 1 to 6.
- Once set, the preset stations are sequentially scanned for 5 seconds each. (Scanning)
- Press [P-SET ^] or [P-SET v]/[^] or [v] for the broadcast you want to listen to. (Press [1] to [6] on the remote control unit.)

Note:

- Existing saved stations are overwritten with new stations after following this procedure.

Preset Station Calling

- ① Select a band (steps ① and ② on the previous page).
- ② Press [P-SET ^] or [P-SET v]/[^] or [v] to select the preset number for tuning in the preset station. (Press [1] to [6] on the remote control unit.)

CD Player

Disc Insert and Playback

- 1 **Open the front panel.**

Press [OPEN] on the front panel.

- 2 **Insert the disc.**

The display changes as shown below. Playback will start automatically after the unit recognizes the loaded disc as an ordinary music CD. (When a CD-R or CD-RW which has CD-DA formatted data as the same as an ordinary music CD is loaded, this unit recognizes it as an ordinary music CD.)

Close the front panel manually.

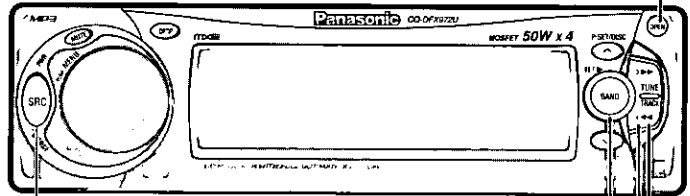
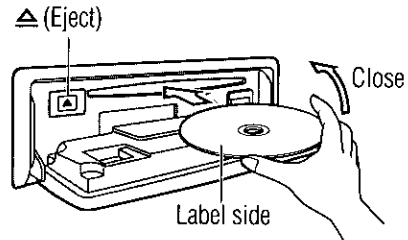

[SRC] (SOURCE)

Note:

- Loading a disc when the power is off allows the power to be turned on.
- It may take some time to distinguish CD-DA and MP3 before playback starts.
- The title information can be displayed. (⇒ page 24)

CD player mode display



(Data reading.)



(Ordinary music CD recognized and playback starts.)

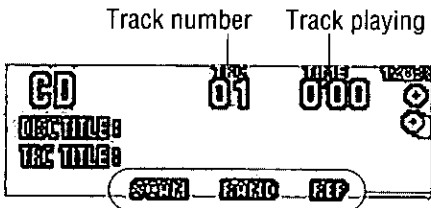

- Do not insert a disc when this indicator lights.
- Lights when the disc is loaded/played.

Scan, random and repeat indicator

Stop and Disc Eject

- 1 Press [OPEN] on the front panel.
- 2 Press [△] (eject) to stop CD play and eject the disc.

Note:

- Ejecting the disc when the unit is in the CD player mode allows the power to be turned off.

Caution:

- o Only 5" (12 cm) CD, CD-DA data recorded CD-R and CD-RW discs, MP3 data recorded CD media (CD-ROM, CD-R, CD-RW) are available for this unit.
- o If a disc contains both CD-DA and MP3 data, only one type of data will be played back. For example, if the disc starts with CD-DA data, it will be recognized as an ordinary music CD, if it starts with an MP3 file, it will be recognized as an MP3.
- o Refer to page 51 about notes on CD-Rs/RWs.
- o Refer to page 42 about notes on MP3.
- o To avoid damaging the front panel, do not push it down or place objects on it while it is open.
- o Do not use irregular shaped discs.
- o Do not use discs that have a seal or label attached.
- o Do not insert foreign matter into the disc slot.
- o Do not watch the scroll display while driving a car. (⇒ page 24)

Listening to a CD

CD Player Mode

(When CD is in the player.)

Press [SRC] (SOURCE)/[SOURCE] to change to CD player mode.
Playback will start automatically.

Track Selection

[TRACK >>]/[>>]: Advance to the next track.
[TRACK <<]/[<<]: Back to the beginning of the current track.
Back to the previous track.
(Press twice.)

Track Search

Press and hold.
[TRACK >>]/[>>]: Fast forward
[TRACK <<]/[<<]: Fast backward
Release to resume the regular play.

Pause

Press [BAND] (II/▷).
Press [BAND] (II/▷) again to cancel.



Direct Track Selection

Only for the remote control unit

Example: track number 10

① Press [#] (NUMBER).



② Press [1] [0].



③ Press [BAND] (SET) to set.
The corresponding track starts playing.

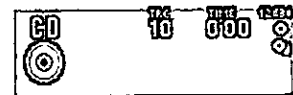

Note:

- o Press [DISP] (display) or [#] (NUMBER) to return to the regular mode.
- o Random, repeat and scan play are canceled when entering direct track selection.

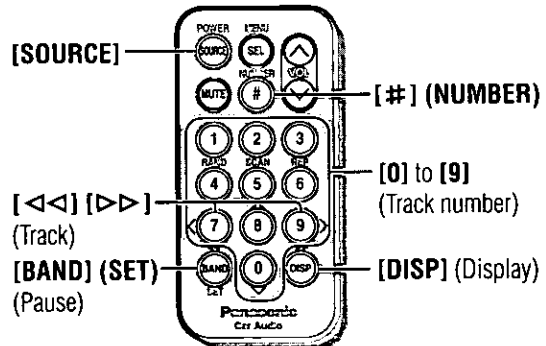

CD Player (Continued)

Menu Setting on CD Player Mode

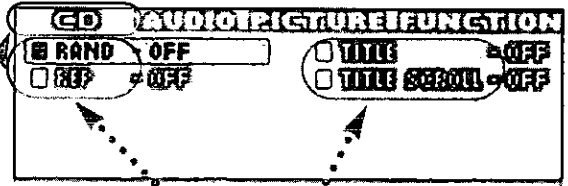
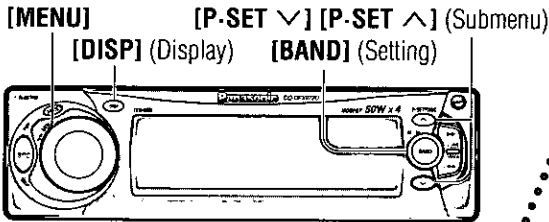

1 Menu

2 Submenu

Random Play
Default: OFF

Repeat Play
Default: OFF

Title display
Default: ON

Title Scroll
Default: ON

Press **[MENU]/[SEL]** (**MENU**) during CD playing to display "CD" tab.

(Press.)

Press **[P-SET ^]** or **[P-SET v]/[^]** or **[v]** to select **[RAND]**.

Press **[P-SET ^]** or **[P-SET v]/[^]** or **[v]** to select **[REP]**.

Press **[P-SET ^]** or **[P-SET v]/[^]** or **[v]** to select **[TITLE]**.

Press **[P-SET ^]** or **[P-SET v]/[^]** or **[v]** to select **[TITLE SCROLL]**.

Only for the remote control unit

Scan Play
Default: SCAN OFF

When the menu is not displayed

Press **[5] (SCAN)** to change setting.

[SCAN ON] : The first 10 seconds of each track plays in sequence.

[SCAN OFF] : Cancel

Note:

- Operations except setting should be performed after returning to the mode display.
- Press **[MENU]**, **[DISP]** (display) to return to the regular mode.

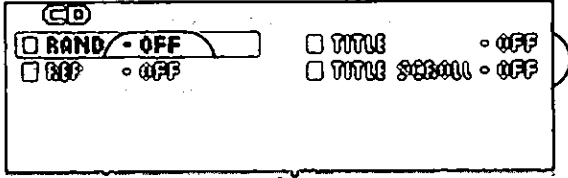

3 Setting

Press **[BAND] (SET)** to change setting.

- ON** : All the available tracks plays in a random sequence.
- OFF** : Cancel

Press **[BAND] (SET)** to change setting.

- ON** : Repeat the current track.
- OFF** : Cancel

Press **[BAND] (SET)** to change setting.

- ON** : Display
- OFF** : No display

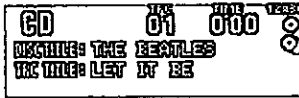

Press **[BAND] (SET)** to change setting.

- ON** : Continuous scroll.
- OFF** : Scroll stops after a circle scroll. Press and hold **[BAND]** for more than 2 seconds to have another circle scroll when the title information is displayed.

Direct setting on the remote control unit when the menu is not displayed

Press **[4] (RAND)** to change setting.



Press **[6] (REP)** to change setting.



Note:

- "NO TITLE": Displays when there is no information.
- When the title display is set to "ON", the mode display appears.

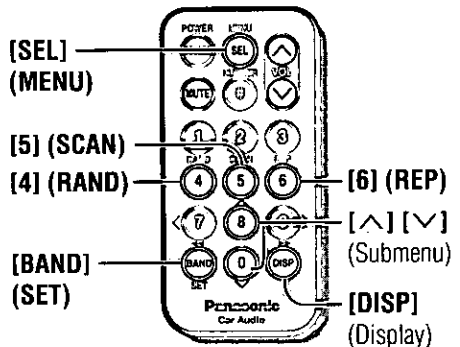

MP3 Player

Caution:

- Only 5" (12 cm) CD, CD-DA data recorded CD-R and CD-RW discs, MP3 data recorded CD media (CD-ROM, CD-R, CD-RW) are available for this unit.
- If a disc contains both CD-DA and MP3 data, **only one type of data will be played back**. For example, if the disc starts with CD-DA data, it will be recognized as an ordinary music CD, but it starts with an MP3 file, it will be recognized as an MP3.
- Refer to page 51 about notes on CD-Rs/RWs.
- Refer to page 42 about notes on MP3.
- To avoid damaging the front panel, do not push it down or place objects on it while it is open.
- Do not use irregular shaped discs.
- Do not use discs that have a seal or label attached.
- Do not insert foreign matter into the disc slot.
- **Never attempt to play a file that is not in the MP3 format by changing its file name extension to ".mp3". This may not only produce noise from the speakers and speaker damage, but can damage your hearing.**
- Do not watch the scroll display while driving a car. (⇒ page 30)

Note:

- When you insert a CD media containing MP3 files (CD-ROM, CD-R, CD-RW) into the slot, this player will automatically enter MP3 mode and start playing MP3 data on the disc.
- A directory is interpreted as a folder in these instructions.

Folder Selection Order/MP3 File Playback Order (Example)

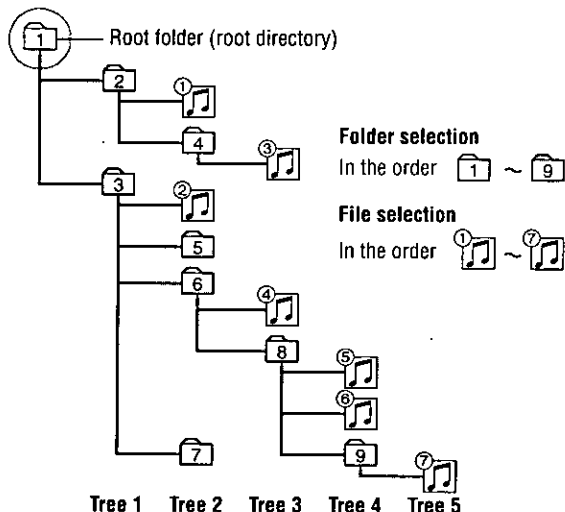

Note:

- This unit counts the number of folders irrespective of the presence or absence of MP3 file. (Example: there is no MP3 file in a root folder as shown in the drawing, but a folder number "001" is given. In fact, there is no MP3 file to reproduce. Therefore, the next folder is automatically selected.)
- The writing software sometimes changes the order of folders and files on a disc, so the order may differ from what you specified. For details refer to the user manual of your writing software.
- If you record too many folders or files other than MP3s onto a disc, it may take some time before playback starts, and you may have difficulties using fast forward and fast reverse.
- Playback order varies with players even if the same disc is loaded.

Not all CD media containing MP3 data will play back normally. For details see "Notes on MP3".
 (= page 42)

Disc Insert and Playback

① Open the front panel.

Press [OPEN] on the front panel.

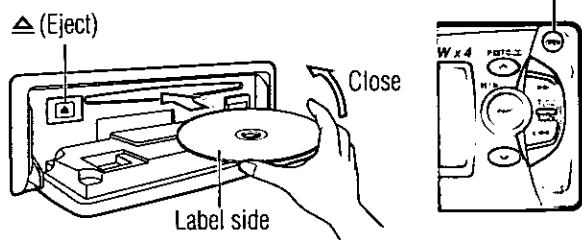

Note:

- Loading a disc when the power is off allows the power to be turned on.
- It may take some time to distinguish CD-DA and MP3 before playback starts.
- If you record too many folders and MP3 files onto a disc, it may take some time before playback starts.
- The title information can be displayed.
 (= page 30)
- If the ignition switch of your car is turned to OFF during playback, there may be a time lag between the file playing time on the display and the actual playing time. In addition, playback may start from the beginning of the music when using VBR (Variable Bit Rate) of a MP3 file in the same situation.

② Insert the disc.

The display changes as shown below.
 Playback will start automatically when an MP3 file has been recognized on the disc.
 Close the front panel manually.

MP3 player mode display



(Data reading.)

(MP3 data recognized and playback starts.)

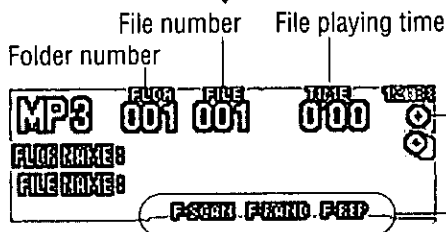

- Do not insert a disc when this indicator lights.
- Lights when the disc is loaded/played.

Scan, random and repeat indicator

Stop and Disc Eject

- ① Press [OPEN] on the front panel.
- ② Press [△] (eject) to stop MP3 play and eject the disc.

Note:

- Ejecting the disc when the unit is in the MP3 player mode allows the power to be turned off.

MP3 Player (Continued)

Listening to a MP3 Data

1 MP3 Player Mode (When a MP3 files recorded disc is in the player)

Press **[SRC] (SOURCE)/[SOURCE]** to change to MP3 player mode
Playback will start automatically

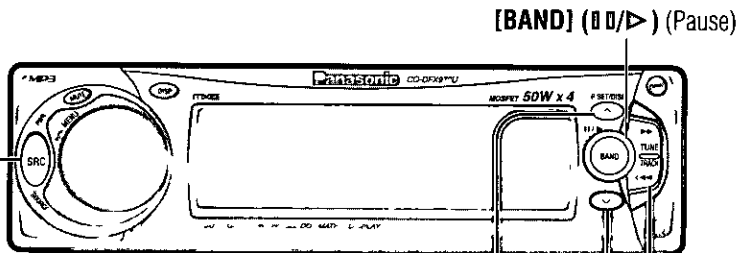

2 MP3 Folder Selection

[FOLDER ^]/[^] Next folder
[FOLDER v]/[v] Previous folder

Note

- o If the selected folder does not contain any MP3 files, the nearest MP3 file in the order of playback will be played
- o If the total of files and folders exceeds 254, successful playback may not be performed

3 MP3 File Selection

[TRACK >>]/[>>] Advance to the next file
[TRACK <<]/[<<] Back to the beginning of the current MP3 file
Back to the previous MP3 file
(Press twice)

MP3 In-File Search

Press and hold
[TRACK >>]/[>>] Fast forward
[TRACK <<]/[<<] Fast backward
Release to resume the regular MP3 play

Pause

Press **[BAND] (||/▷)**
Press **[BAND] (||/▷)** again to cancel



Direct MP3 Folder Selection

Only for the remote control unit

Example folder number 10

① Press [#] (NUMBER)



② Press [1] [0]



③ Press [BAND] (SET) to set

The first file of the corresponding folder starts playing



Direct MP3 Folder Selection from Folder Name

Only for the remote control unit

① Press and hold [#] (NUMBER) for more than 2 seconds

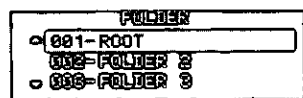

② Press [^] or [v] to select folder name

③ Press [BAND] (SET) to set

The first file of the corresponding folder starts playing



Note

- If there is no file in the specified folder, error message "E4" appears. Select another folder which contains MP3 files.
- Press [DISP] (display) or [#] (NUMBER) to return to the regular mode.

Note

- When a VBR (Variable Bit Rate) MP3 file is played back, the file playing time may not be correct. When the reproduction of VBR MP3 file is finished, it will count again.
- Running a file in fast forward or fast reverse may cause an error in the file playing time. The file playing time display will return to normal when you play another file.
- "NO TITLE" Displays when there is no information.
- MP3 folder and file names can be displayed. Displayable character number varies with file systems. Refer to "Supported File Systems and File Names" in "Notes on MP3" for details (⇒ page 43).
- The "mp3" file name extension is not displayed.
- When playing a Tree 1 file, the folder name is displayed with the word "ROOT" (root folder).
- Characters that the player cannot display are shown as asterisks.
- Random, repeat and scan play are canceled when entering direct folder selection.

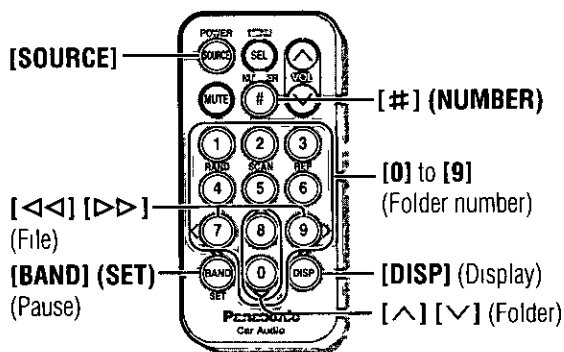

MP3 Player (Continued)

Menu Setting on MP3 Player Mode

[MENU] [P SET ∨] [P SET ∧] (Submenu)
 [DISP] (Display) [BAND] (Setting)

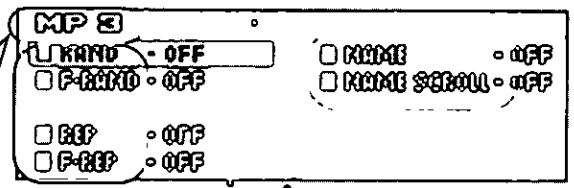
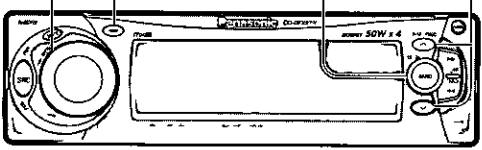

1 Menu

2 Submenu

Random Play
 Default OFF

Folder Random Play
 Default OFF

Repeat Play
 Default OFF

Folder Repeat Play
 Default OFF

Name Display
 Default ON

Name Scroll
 Default ON

Press [MENU]/[SEL] (MENU) during MP3 player playing to display "MP3" tab

(Press)

[SEL] (MENU)
 [5] (SCAN)
 [4] (RAND)
 [BAND] (SET)
 [6] (REP)
 [∧][∨] (Submenu)
 [DISP] (Display)

Press [P SET ∧] or [P SET ∨]/[∧] or [∨] to select RAND

Press [P SET ∧] or [P SET ∨]/[∧] or [∨] to select F RAND

Press [P SET ∧] or [P SET ∨]/[∧] or [∨] to select REP

Press [P SET ∧] or [P SET ∨]/[∧] or [∨] to select F REP

Press [P SET ∧] or [P SET ∨]/[∧] or [∨] to select NAME

Press [P SET ∧] or [P SET ∨]/[∧] or [∨] to select NAME SCROLL

Only for the remote control unit

Scan Play
 Default SCAN OFF

When the menu is not displayed

Press [5] (SCAN) to change setting

SCAN ON The first 10 seconds of each MP3 file on all folder plays in sequence

SCAN OFF Cancel

Note:

- Operations except setting should be performed after returning to the mode display.
- Press **[MENU]**, **[DISP]** (display) to return to the regular mode.

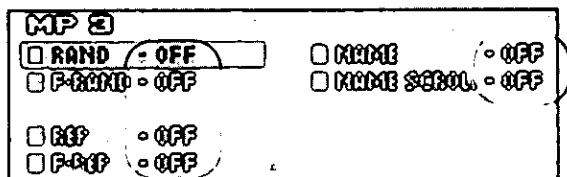

③ Setting

Press **[BAND] (SET)** to change setting.

- ON** : All the MP3 files on all folders play in a random sequence.
- OFF** : Cancel

Press **[BAND] (SET)** to change setting.

- ON** : All the available MP3 files on the current folder play in a random sequence.
- OFF** : Cancel

Press **[BAND] (SET)** to change setting.

- ON** : Repeat the current MP3 file.
- OFF** : Cancel

Press **[BAND] (SET)** to change setting.

- ON** : Repeat the current folder.
- OFF** : Cancel

Press **[BAND] (SET)** to change setting.

- ON** : Displays the folder/file name.
- OFF** : No display

Note:

- When the title display is set to "ON", the mode display appears.

Press **[BAND] (SET)** to change setting.

- ON** : Continuous scroll.
 - OFF** : Scroll stops after a circle scroll.
- Press and hold **[BAND]** for more than 2 seconds to have an another circle scroll when name information is displayed.

Only for the remote control unit

When the menu is not displayed

Folder Scan Play

Default: FLDR SCAN OFF

Press and hold **[5] (SCAN)** for more than 2 seconds to change setting.

- FLDRSCAN ON** : From the next folder, the first 10 seconds of the first MP3 file on each folder plays in sequence.
- FLDRSCAN OFF** : Cancel

Direct setting on the remote control unit when the menu is not displayed

Press **[4] (RAND)** to change setting.



Press and hold **[4] (RAND)** for more than 2 seconds to change setting.



Press **[6] (REP)** to change setting.



Press and hold **[6] (REP)** for more than 2 seconds to change setting.



CD Changer Control

CD changer functions are designed for optional Panasonic CD changer unit

Preparation

- Connect the CD changer, and load a magazine (disc)

Note

- Loading a magazine when the power is off allows the power to be turned on
- Ejecting the magazine when the unit is in the CD changer mode allows the power to be turned off
- This unit does not support CD-ROM, CD-R, or CD-RW playback through the CD changer. Use the CD changer to listen to normal music CD exclusively
- This unit does not support CD text display of the CD changer control
- Pausing does not function in the CD changer mode

1 CD Changer Mode

(When a CD changer is connected and a magazine is in the changer)

Press [SRC] (SOURCE)/[SOURCE] to change to CD changer mode

Playback starts automatically

Note

- **NO DISC** Load a magazine with CDs
- **MAGAZINE EJECT** Magazine is ejected in the CD changer mode

CD changer mode display

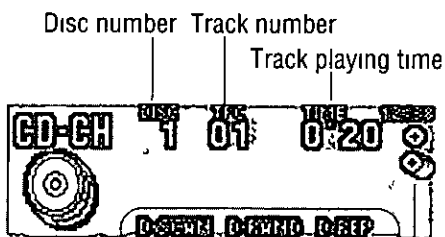

Scan, random and repeat indicator

- Lights when the changer (magazine) is connected
- Lights when the disc is played

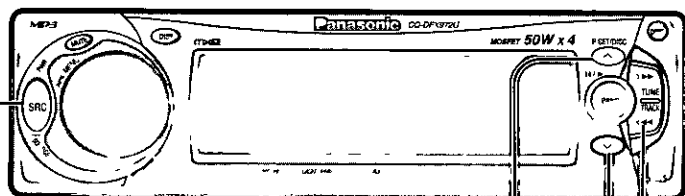

2 Disc Selection

[DISC ^]/[^] Next disc

[DISC v]/[v] Previous disc

3 Track Selection

[TRACK >>]/[>>] Advance to the next track

[TRACK <<]/[<<] Back to the beginning of the current track

Back to the previous track (Press twice)

Track Search

Press and hold

[TRACK >>]/[>>]: Fast forward

[TRACK <<]/[<<]: Fast backward

Release to resume the regular play

Direct Disc Selection

Only for the remote control unit

Example: disc number 10

① Press [#] (NUMBER)



② Press [1] [0]



③ Press [BAND] (SET) to set
The first track of the corresponding disc starts playing



Note

- Press [DISP] (display) or [#] (NUMBER) to return to the regular mode
- Random, repeat and scan play are canceled when entering direct disc selection

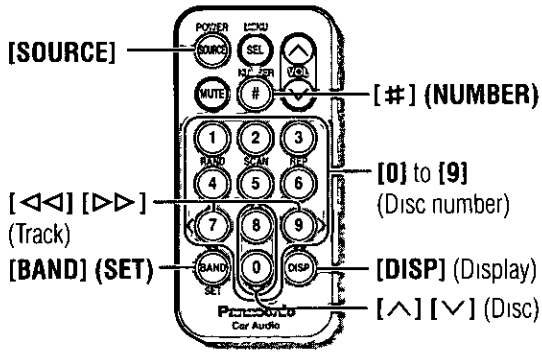

CD Changer Control (Continued)

Menu Setting on CD Changer Mode

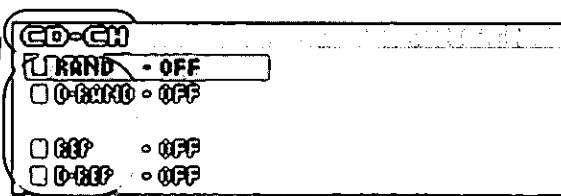
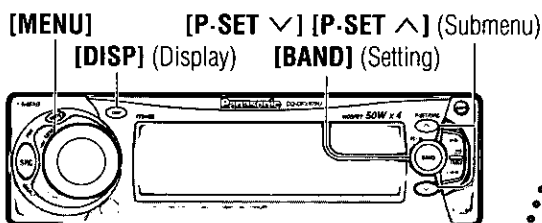

① Menu

② Submenu

Random Play
Default: OFF

Disc Random Play
Default: OFF

Repeat Play
Default: OFF

Disc Repeat Play
Default: OFF

Press [MENU]/[SEL] (MENU) during CD changer playing to display "CD-CH" tab.

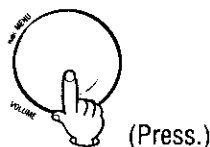

Press [P·SET ^] or [P·SET ∨]/[∧] or [∨] to select RAND.

Press [P·SET ^] or [P·SET ∨]/[∧] or [∨] to select D-RAND.

Press [P·SET ^] or [P·SET ∨]/[∧] or [∨] to select REP.

Press [P·SET ^] or [P·SET ∨]/[∧] or [∨] to select D-REP.

Only for the remote control unit

Scan Play
Default: SCAN OFF

Disc Scan Play
Default: DISC SCAN OFF

When the menu is not displayed

Press [5] (SCAN) to change setting.

SCAN ON : The first 10 seconds of each track on all discs plays in sequence.

Press and hold [5] (SCAN) for more than 2 seconds to change setting.

DISC SCAN ON : The first 10 seconds of the first track of all the discs plays in sequence.

Note:

- Operations except setting should be performed after returning to the mode display.
- Press **[MENU]**, **[DISP]** (display) to return to the regular mode.

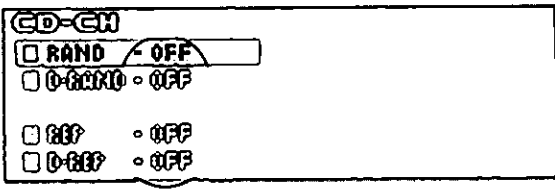

③ Setting

Press **[BAND] (SET)** to change setting.

- ON** : All the available tracks on all discs in the magazine plays in a random sequence.
- OFF** : Cancel

Press **[BAND] (SET)** to change setting.

- ON** : All the available tracks on the current disc plays in a random sequence.
- OFF** : Cancel

Press **[BAND] (SET)** to change setting.

- ON** : Repeat the current track.
- OFF** : Cancel

Press **[BAND] (SET)** to change setting.

- ON** : Repeat the current disc.
- OFF** : Cancel

SCAN OFF : Cancel

DISC SCAN OFF : Cancel

Direct setting on the remote control unit when the menu is not displayed

Press **[4] (RAND)** to change setting.



Press and hold **[4] (RAND)** for more than 2 seconds to change setting.



Press **[6] (REP)** to change setting.



Press and hold **[6] (REP)** for more than 2 seconds to change setting.

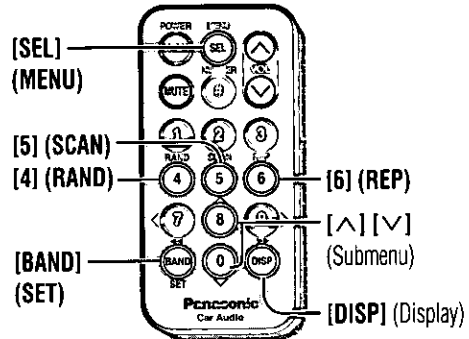

Audio Settings [AUDIO]

[MENU] [P-SET ∨] [P-SET ∧] (Submenu/setting)
 [DISP] (Display) [BAND] (Setting)

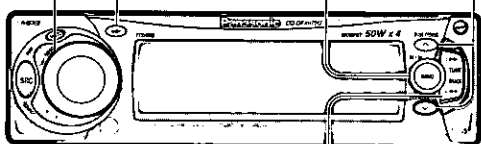

[TUNE >] [TUNE <] (Menu/setting)

Audio menu display

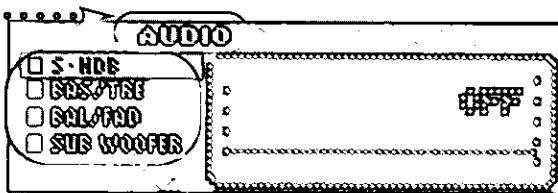

① Menu

② Submenu

S-HDB (Super High Definition Bass)
 Especially for rock music, the bass-sound will be more powerful.
 Default: OFF
 Setting range: OFF, BOOM, TIGHT

Bass and Treble
 You can adjust the bass and treble sound.
 Default: BAS (Bass) 0
 TRE (Treble) 0
 Setting range: -12 to +12 (by 2 steps)

Balance and Fader
 You can adjust the sound balance among the front, rear, right and left speakers.
 Default: BAL (Balance) Center
 FAD (Fader) Center
 Setting range: 15 levels each

Subwoofer Level
 You can change the subwoofer volume level.
 Default: 0
 Setting range: -∞ (Subwoofer mute), -6 to +6 (by 2 steps)

Subwoofer Low Pass Filter
 Select the upper limit frequency of the sound from subwoofer.
 Default: 120 Hz Setting range: 120 Hz/80 Hz

① Press [MENU]/[SEL] (MENU).

② Press [TUNE >] or [TUNE <]/[>] or [<] to select "AUDIO" tab.

① Press [P-SET ∧] or [P-SET ∨]/[∧] or [∨] to select S-HDB.

② Press [BAND] (SET) to set.

① Press [P-SET ∧] or [P-SET ∨]/[∧] or [∨] to select BAS/TRE.

② Press [BAND] (SET) to set.

① Press [P-SET ∧] or [P-SET ∨]/[∧] or [∨] to select BAL/FAD.

② Press [BAND] (SET) to set.

① Press [P-SET ∧] or [P-SET ∨]/[∧] or [∨] to select SUB WOOFER.

② Press [BAND] (SET) to set.

Note

- Operations except setting should be performed after returning to the mode display
- Press [MENU], [DISP] (display) to return to the regular mode

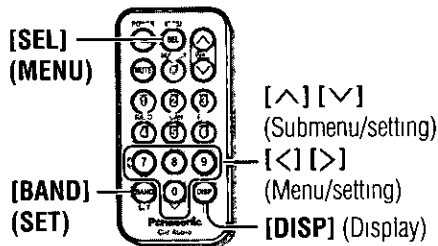
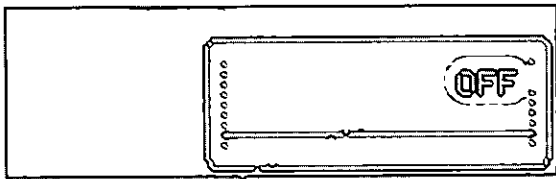

③ Setting

Press [P SET ^] or [P SET v]/[^] or [v] to change setting

- BOOM** The bass sounds of the speakers are strongly emphasized
- TIGHT** The bass sounds of the speakers are moderately emphasized (The sounds of the subwoofer can be heard clearly)
- OFF** S HDB is non-active

Note

- When S HDB is on, the indicator (S HDB BOOM or TIGHT) is shown on the audio indicator display (⇒ page 19)

- BAS (Bass)**
 - Press [TUNE >] or [TUNE <]/[>] or [<] to select "BAS"
 - Press [P SET ^]/[^] Increases the bass
Press [P SET v]/[v] Decreases the bass



- TRE (Treble)**
 - Press [TUNE >] or [TUNE <]/[>] or [<] to select "TRE"
 - Press [P SET ^]/[^] Increases the treble
Press [P SET v]/[v] Decreases the treble

- BAL (Balance)** Press [TUNE >]/[>]. Right enhanced
Press [TUNE <]/[<] Left enhanced

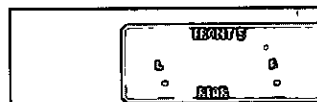

- FAD (Fader)** Press [P SET ^]/[^] Front enhanced
Press [P SET v]/[v] Rear enhanced

- Press [P SET ^] or [P SET v]/[^] or [v] to select "LEVEL"
- Press [TUNE >]/[>] Increases the level
Press [TUNE <]/[<] Decreases the level

Note

- When subwoofer level is set "−∞", the indicator (SUB W) is not shown on the audio indicator display (⇒ page 19)

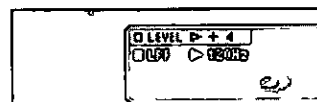

- Press [P-SET ^] or [P SET v]/[^] or [v] to select "LPF"
- Press [TUNE >] or [TUNE <]/[>] or [<] to select "120 Hz" or "80 Hz"



Picture (Display) Settings [PICTURE]

[MENU] [P-SET ∇] [P-SET ▲] (Submenu/setting)
[DISP] (Display) [BAND] (Setting)

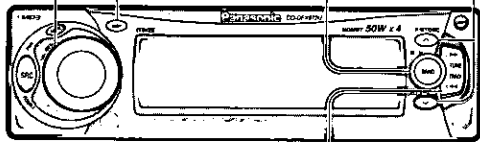

[TUNE >] [TUNE <] (Menu/setting)

Picture (display) menu display

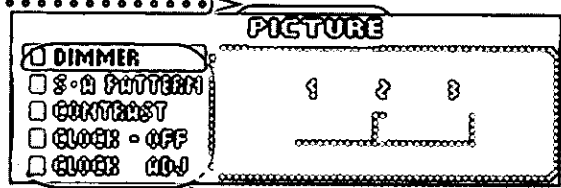

① Menu ② Submenu

Dimmer (display brightness setting range)
Default: 3
Setting range: 1 to 3

Spectrum Analyzer (S-A) Display Pattern
Default: A
Variety: 6 types

Contrast
Allows you to adjust the display contrasts for better viewing.
Default: 3
Setting range: 1 to 5

Clock on the Mode Display
Default: ON
("---:--" will appear before adjusting the clock.)
(Clock adjustment ⇨ page 40)

① Press [MENU]/[SEL] (MENU).

(Press.)

② Press [TUNE >] or [TUNE <]/[>] or [<] to select "PICTURE" tab.

① Press [P-SET ▲] or [P-SET ∇]/[▲] or [∇] to select DIMMER.

② Press [BAND] (SET) to set.

① Press [P-SET ▲] or [P-SET ∇]/[▲] or [∇] to select S-A PATTERN.

② Press [BAND] (SET) to set.

① Press [P-SET ▲] or [P-SET ∇]/[▲] or [∇] to select CONTRAST.

② Press [BAND] (SET) to set.

① Press [P-SET ▲] or [P-SET ∇]/[▲] or [∇] to select CLOCK-OFF —

CLOCK-ON —

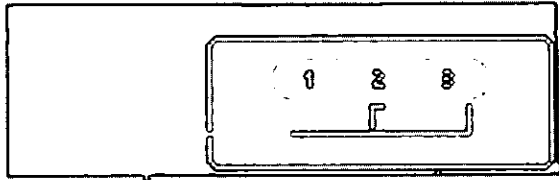

③ Setting

Press **[TUNE >]** or **[TUNE <|/|>]** or **[<]** to change setting.

- 3** : Bright
- 2** : Medium
- 1** : Dark



Note:

- Operations except setting should be performed after returning to the mode display.
- Press **[MENU]**, **[DISP]** (display) to return to the regular mode.

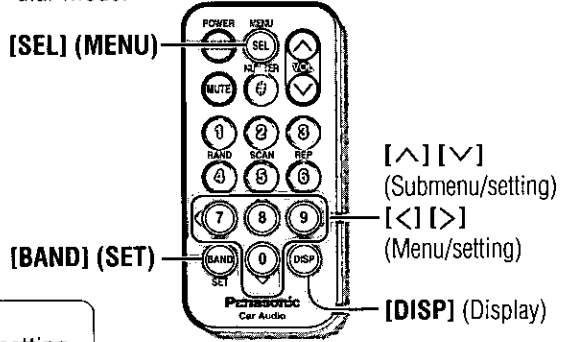

Press **[TUNE >]** or **[TUNE <|/|>]** or **[<]** to change setting.

- A** : Display showing a cube that continues to change.
- B** : Display showing a globe that continues to change.
- C** : Display showing the image of a skateboard.
- D** : Display showing text pattern.
- E** : Display showing the image of a circuit.
- STD** : Standard spectrum analyzer display (9 bands).

Note:

- Change the display to show the Spectrum Analyzer (S-A) display. (⇒ page 19)



Press **[TUNE >|/|>]**: Decreases the contrast.

Press **[TUNE <|/|<]**: Increases the contrast.

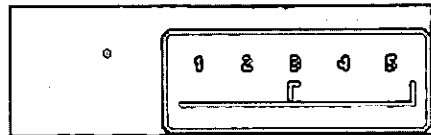

Increase Decrease

② Press **[BAND] (SET)** to set.

- **ON** : Clock display ON
- **OFF** : Clock display OFF

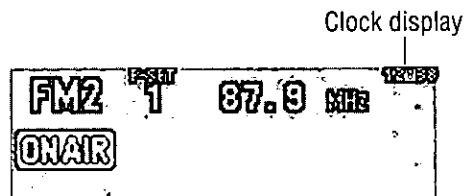

Clock Basics

Clock Adjustment

(12 hour system)
Default: "ADJUST" (not adjusted.)

1 Menu

① Press [MENU]/[SEL] (MENU).

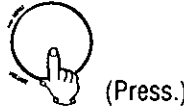

② Press [TUNE >] or [TUNE <]/[>] or [<] to select "PICTURE" tab.

2 Submenu

① Press [P.SET ^] or [P.SET v]/[^] or [v] to select



② Press [BAND] (SET) to set.

Function Settings [FUNCTION]

[MENU] [P.SET v] [P.SET ^] (Submenu/hour/minute) Function menu display

[DISP] (Display) [BAND] (Setting)

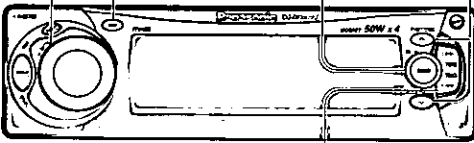

[TUNE >] [TUNE <] (Menu/setting)

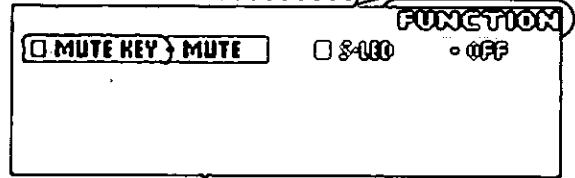

1 Menu

① Press [MENU]/[SEL] (MENU).

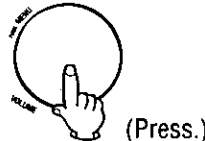

② Press [TUNE >] or [TUNE <]/[>] or [<] to select "FUNCTION" tab.

2 Submenu

Press [P.SET ^] or [P.SET v]/[^] or [v] to select



Press [P.SET ^] or [P.SET v]/[^] or [v] to select S-LED.

Mute/Attenuation

You can select how much to lower the volume when [MUTE] is pressed.

Default: MUTE

Security Function

The security indicator blinks when the removable face plate is removed from the unit.

Default: ON

③ Setting

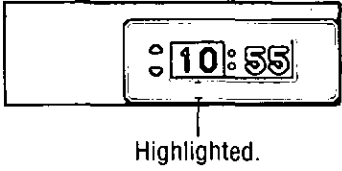
<p>Hours set.</p>	<p>① [TUNE <]/[<]: The hour display highlights.</p> <p>② [P-SET ^]/[^]: Put forward. [P-SET v]/[v]: Put back.</p>	 <p>Highlighted.</p>
<p>Minutes set.</p>	<p>① [TUNE >]/[>]: The minutes display highlights.</p> <p>② [P-SET ^]/[^]: Put forward. [P-SET v]/[v]: Put back.</p>	

③ Press [BAND] (SET) to set.

FUNCTION		
<input type="checkbox"/> MUTE KEY (-MUTE)	<input type="checkbox"/> S-USB	<input type="checkbox"/> OFF

Note:

- Operations except setting should be performed after returning to the mode display.
- Press [MENU], [DISP] (display) to return to the regular mode.

③ Setting

Press [BAND] (SET) to change setting.

MUTE : No sound.

ATT : Decrease the volume to 1/10. (Attenuation)

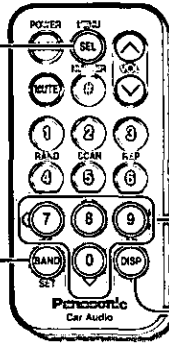

[SEL] (MENU)

[BAND] (SET)

[^][v]
(Submenu/hour/minute)

[<][>]
(Menu/setting)

[DISP] (Display)

Press [BAND] (SET) to change setting.

ON : Security function is active.

OFF : Security function is non-active.

PLEASE REMOVE PANEL

Security Function

- When the key in the ignition is turned OFF.
- Security message will be active.
 - The panel removable alarm will be active.
- When the removable face plate is removed.
- The security indicator blinks. (⇒ page 57)

Notes on MP3

This player allows you to play MP3 files recorded on CD-ROMs, CD-Rs (recordable) and CD-RWs (rewritable).

What is MP3?

MP3, short for MPEG Audio Layer-3, is a standard for compressing digital audio data adopted for video CDs and similar media. It is one of the audio compression schemes covered by MPEG's (Motion Picture Experts Group) digital audio compression standards. What it does is reduce the number of bytes in a song without hurting the sound quality by means such as eliminating big sound waves within in the sound range that is imperceptible to the human ear. This compression allows you to reduce the contents of a conventional music CD by a factor of around 10. This means that you can record the contents of 10 music CDs on a single CD-R or CD-RW. (The figures refer to data recorded on a 650 MB CD-R or CD-RW at a fixed bit rate of 128 kbps and a sampling frequency of 44.1 kHz.)

Points to Remember When Recording an MP3 Disc

Converting (encoding) audio data to an MP3 file

- It is recommended to set the bit rate to "128 kbps or more" and "Fixed".
- Bit rate 8 kbps of MPEG 2 and sampling frequency 16 kHz of MPEG 2 cannot be reproduced.
- If set to VBR (Variable Bit Rate), the file playing time may not be displayed correctly.
- The playback sound quality differs depending on the encoding software and the bit rate. For details, refer to the user manual of your encoding software.

Recording MP3 files on CD-R/RW

- **Do not record files other than MP3s or unnecessary folders on a disc.**
If too many folders or files other than MP3s are recorded on a disc, it may take some time before playback starts, and you may have difficulties using fast forward and fast reverse.
- **Use ISO 9660 file system (Extension of the ISO 9660 file systems are included.) (⇒ page 43). APPLE HFS file system is not supported.**
If they do not conform to ISO 9660 file system, the file may not play normally, or the file or folder names may not be displayed correctly.
- **Make sure to add the ".mp3" extension to each MP3 file name.**
A file with a different file name extension or none at all will not play.
- **Although Multi-session recording is supported, the use of Disc-at-Once is recommended.**
Make sure to close the session when you finished recording on a disc.
- **ID3Tags are not supported.**
The song information is stored but not displayed. Discs written with ID3 Ver. 2 may not work properly.
- **Packet writing software is not supported.**
- **A playlist function is not supported.**
Record files and folders in the order in which you want them to be played. Some writing software lets you specify the recording order by adding a prefix in the range of "01" – "09", etc. to the file name. For details, refer to the use manual of your writing software.

Note:

- You may encounter trouble in playing MP3s or displaying the information of MP3 files recorded with certain writing software or CD recorders (CD-R/RW drives).

Caution:

- Never assign the “.mp3” file name extension to a file that is not in the MP3 format. This may not only produce noise from the speakers and speaker damage, but can damage your hearing.

Note:

- MP3 encoded software and writing software are not supplied to this model.

Maximum Number of Files/Folders

- Maximum number of trees: 8
- Maximum number of files/folders: 254 (files+folders. Root folder is not included.)

Note:

- If the total of files and folders exceeds 254, successful playback may not be performed.

Supported File Systems and File Names

Supported file system	Displayable folder names and file names
ISO 9660 Level 1	<p>Name file and folders in accordance with the standard of each file system. Refer to the instructions of writing software for details.</p> <ul style="list-style-type: none"> ◦ This player can display file names of up to 31 ASCII character set in scroll mode. *Up to 15 letters can be displayed when scrolling in the Joliet systems. According to the standard, “á”, “ç”, etc. can be used. ◦ Characters that the player cannot display are shown as an asterisk.
ISO 9660 Level 2	
Joliet*	
Romeo	
Apple Extension to ISO 9660	

Glossary

ISO 9660

The most common international standard for the logical format for files and directories.

APPLE HFS

The file system used by the Macintosh operating system to organize data. **(Not supported)**

Multi-session

A method of adding data incrementally to a CD-R or CD-RW in more than one recording session.

Disc-at-Once

A method of writing data in a media by just one operation and no more writing after that.

ID3Tag

A function that allows character information (title, artist, album title, date, etc) to be written onto the disc. Discs written with ID3 Ver. 2 may not work properly. **(Not supported)**

Packet writing

A method of writing data on a CD media in small increments. **(Not supported)**

ASCII character set

ASCII character set consisting of A to Z, a to z, digits 0 to 9, and the following symbols: (space) ! " # \$ % & ' () * + , - . / : ; < = > ? @ [\] ^ _ ` { | } ~

Copyright

It is prohibited by copyright laws to copy, distribute and deliver copyrighted materials such as music without the approval of copyright holder except enjoying yourself personally.

Troubleshooting

Preliminary Steps

Check and take steps as described in the tables below

If You Suspect Something Wrong

Immediately switch the power off

Disconnect the power connector and check that there is neither smoke nor heat from the unit before asking for repairs. Never try to repair the unit by yourself because it is dangerous to do so.

Caution

- Do not use the unit if it malfunctions or if there is something wrong
- Do not use the unit in abnormal condition, for example, without sound, or with smoke or foul smell, which can cause ignition or electric shock. Immediately stop using it and call the store where you purchased it.

Troubleshooting Tips

□ Common

Trouble	Cause/Step
No power	Car's engine switch is not on ⇒ Turn your car's ignition switch to ACC or ON
	Cables are not correctly connected ⇒ Connect cables correctly
	Battery cable is not correctly connected ⇒ Connect the battery cable to the terminal that is always active
	Accessory cable is not correctly connected ⇒ Connect the accessory cable to your car's ACC source
	Grounding wire is not correctly connected ⇒ Connect the grounding wire to a metal part of the car
	Fuse is burnt out ⇒ Call the store where you purchased the unit, or your nearest Servicenter (see the attached sheet) and ask for fuse replacement
No sound	Mute is set to ON ⇒ Set it to OFF
	Cables are not correctly connected ⇒ Connect cables correctly
Only sound, no display	The display shows "display and light off" ⇒ Press [DISP] (display) to change the display
Noise	A mobile phone is used near the unit ⇒ Keep the mobile phone away from the unit
Audio sound is output but the display shows demonstration message	Demonstration mode is ON ⇒ Press [DISP] (display) to cancel demonstration mode

□ Radio

Trouble	Cause/Step
Too much noise in FM stereo and monaural broadcasts	Station is too far, or signals are too weak ⇒ Select other stations of higher signal level
	The motor antenna relay control lead is not connected correctly ⇒ If there is a motor antenna in the car, connect the motor antenna relay control lead to the motor antenna lead that is installed in the car correctly
	The radio antenna is not extended enough ⇒ Extend fully the radio antenna
Preset station is reset	Battery cable is not correctly connected ⇒ Connect the battery cable to the terminal that is always active

□ CD

Trouble	Cause/Step
Disc is in the CD compartment but no sound is made, or disc is ejected automatically	Disc is upside down ⇒ Place disc in the correct direction with the label side up
	<ul style="list-style-type: none"> ○ Disc is dirty ○ Disc has scratches ⇒ Clean disc, referring to the section on "Notes on CD/CD Media (CD-ROM, CD-R, CD-RW)"
	3" (8 cm) disc is ejected automatically
	A disc that has data other than CD-DA or MP3 type is played ⇒ Discs that have CD-DA type data should be used
Sound skips, bad sound quality (e.g. caused by noise)	⇒ The unit may not successfully play back a CD-R/RW that is made in combination of writing software, a CD recorder (CD-R/RW drive) and a disc which are incompatible one another. Refer to instructions for the concerned devices for details
	<ul style="list-style-type: none"> ○ Disc is dirty ○ Disc has scratches ⇒ Clean disc, referring to the section on "Notes on CD/CD Media (CD-ROM, CD-R, CD-RW)"
	⇒ The unit may not successfully play back a CD-R/RW that is made in combination of writing software, a CD recorder (CD-R/RW drive) and a disc which are incompatible one another. Refer to instructions for the concerned devices for details

Troubleshooting (Continued)

□ CD (Continued)

Trouble	Cause/Step
<p>Sound skips due to vibration.</p>	<p>Mounting angle is over 30°. ⇒ Adjust mounting angle to less than 30°.</p> <p>Instable mounting. ⇒ Mount the unit securely with the mounting parts, referring to the section on installation.</p>
<p>Disc is not ejected.</p>	<ul style="list-style-type: none"> • Disc is defective. • Mechanical trouble. <p>⇒ Press [OPEN] to open the panel and press [▲] (eject). If normal operation is not restored, call the store where you purchased the unit or the nearest Servicenter to ask for repairs.</p>
<p>CD text is not displayed normally.</p>	<p>Disc is dirty, or has scratches. ⇒ Clean disc, referring to the section on "Notes on CD/CD Media (CD-ROM, CD-R, CD-RW)".</p>
<p>Time is counted but no sound comes out.</p>	<p>The first track of a mix mode disc was reproduced. (Mix mode is a format in which data except music is recorded on the first track and music data is recorded on other than the first track in a session.) ⇒ Play back music data recorded on other than the first track.</p>

MP3

Trouble	Cause/Step
<p>No playback.</p>	<p>The disc does not conform to any of the file systems supported by this player. ⇒ Insert a disc that conforms to the file systems supported by this player. For supported file systems see "Notes on MP3".</p> <p>The MP3 files are missing the ".mp3" file name extension. ⇒ Make sure to add the ".mp3" extension to each MP3 file name.</p>
<p>It takes too long for playback to start.</p>	<p>The folders and files recorded on the disc are layered too much. ⇒ As checking of files takes longer in this case, do not record any unnecessary folders or files other than MP3s on the disc.</p>
<p>Poor recording quality, sound skipping.</p>	<p>⇒ The recording quality differs depending on the encoding software used, and on settings such as the bit rate. Set the bit rate within the range specified in the specifications chart (⇒ page 61). It is recommended to set the bit rate to "128 kbps or more" and "Fixed".</p> <p>High-speed writing was executed when MP3 data was recorded on the disc. ⇒ Decrease writing speed as low as possible.</p>
<p>Files are not played in the desired order.</p>	<p>Files or folders are not recorded in the desired playback order. ⇒ Some writing software lets you specify the recording order by adding a prefix in the range of "01"–"99", etc. to the file name. For details, refer to the user manual of your writing software.</p>
<p>Folder/file name is not displayed correctly.</p>	<p>The disc does not conform to the file systems supported by this player. ⇒ Insert a disc that conforms to the file systems supported by this player. For supported file systems see "Notes on MP3".</p> <p>⇒ There may be a problem with your writing software or CD recorder (CD-R/RW drive). For details, refer to the user manual of your writing software.</p>
<p>File playing time is not displayed correctly.</p>	<p>You ran the file in fast forward or fast reverse during playback or turned off the ignition switch of the car during playback. ⇒ Playing another file will return the file playing time to normal.</p> <p>You played a VBR (Variable Bit Rate) format MP3 file. ⇒ The file playing time of VBR (Variable Bit Rate) format MP3 file is sometimes displayed incorrectly. Discs written with ID3 Ver. 2 may not work properly.</p>

Troubleshooting (Continued)

□ Sound Setting



Trouble	Cause/Step
No sound from left, right, front or rear speakers.	Left and right balance, or front and rear balance is off on one side ⇒ Adjust balance/fader setting as appropriate
Left and right sounds are reversed in stereo listening.	Cables are not correctly connected ⇒ Connect the cables correctly
	The right speaker wire is connected to the left speaker and the left speaker wire to the right speaker ⇒ Connect the speaker wires to the correct ones

□ Remote Control Unit

Trouble	Cause/Step
Buttons are invalid for operation	Battery polarities are reversed ⇒ Insert the battery correctly
	Wrong the battery ⇒ Check the battery
	The battery has run down ⇒ Replace the battery
	Remote control unit is in the wrong direction ⇒ Direct the remote control unit at sensor on the front panel



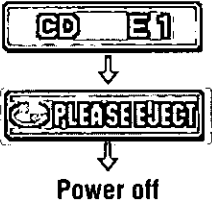
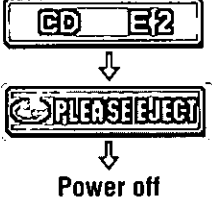
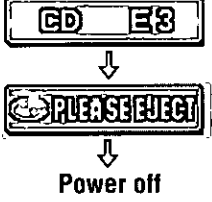

Error Display Messages

□ CD/MP3

Display	Cause/Step
	<ul style="list-style-type: none"> ○ Disc is dirty, or is upside down. ○ A disc that has data other than CD-DA or MP3 type is loaded. <p>⇒ Check disc.</p>
	<p>Disc has scratches.</p> <p>⇒ Check disc.</p>
	<p>No operation by some cause.</p> <p>⇒ If normal operation is not restored, call the store where you purchased the unit or the nearest Servicenter to ask for repairs.</p>
	<p>When there is no MP3 files in the specified folder during direct MP3 folder selection.</p> <p>⇒ Select another folder which contains MP3 files.</p> <p>The player cannot read the file you are trying to play for some reason. (File recorded in an unsupported file system, compression scheme, data format, file name extension, damaged data, etc.)</p> <p>⇒ Select a file that the player can read. Confirm the type of data recorded on the disc. Create a new disc if necessary.</p>

Troubleshooting (Continued)

□ CD Changer

Display	Cause/Step
	<ul style="list-style-type: none"> • Disc is dirty, or is upside down. • A disc other than a music CD (CD-DA type) is loaded. <p>⇒ Check disc. (The changer automatically switches to the next disc.)</p>
	<p>Disc has scratches.</p> <p>⇒ Check disc. (The changer automatically switches to the next disc.)</p>
 <p style="text-align: center;">↓ Power off</p>	<p>No operation by some cause.</p> <p>⇒ If normal operation is not restored, call the store where you purchased the unit or the nearest Servicenter to ask for repairs.</p> <p>The display continues if you cannot switch off the power.</p>
	<p>No disc is in the changer (magazine).</p> <p>⇒ Insert discs into the changer (magazine).</p>

Note:

• For details, refer to operating instructions for the changer used.

Maintenance

Your product is designed and manufactured to ensure a minimum of maintenance. Use a dry, soft cloth for routine exterior cleaning. Never use benzene, thinner or other solvents.

Product Servicing

If the suggestions in the charts do not solve the problem, we recommend that you take it to your nearest authorized Panasonic Servicenter. The product should be serviced only by a qualified technician.

Replacing the Fuse

Use fuses of the same specified rating (15 A). Using different substitutes or fuses with higher ratings, or connecting the unit directly without a fuse, could cause fire or damage to the stereo unit.

If the replacement fuse fails, contact your nearest Panasonic Servicenter for service.

Care of the Unit

Cleaning this Unit

Use a dry, soft cloth to wipe.

Caution on Cleaning

Never use solvents such as benzine, thinner as they may mar the surface of the unit.

Notes on CD/CD Media (CD-ROM, CD-R, CD-RW)

Do not play any ordinary music CDs with labels other than this one.



How to hold the disc

- Do not touch the underside of the disc.
- Do not scratch the disc.
- Do not bend disc.
- When not in use, keep the disc in the case.

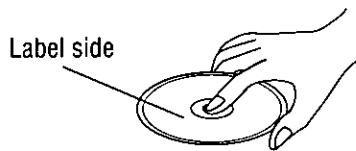

Do not use irregular shaped discs.

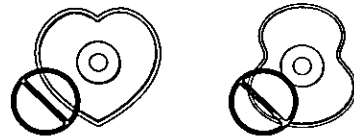

Do not use irregular shaped discs.

Do not leave discs on the following places:

- Direct sunlight
- Near car heaters
- Dirty, dusty and damp areas
- Seats and dashboards

<Right>

<Wrong>

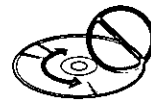

Disc cleaning

Use a dry, soft cloth to wipe from the center outward.

Caution on new discs

A new disc may have rough edges on its inner and outer perimeter. These may cause malfunction. Remove the rough edges using a pencil, etc.

Rough edges

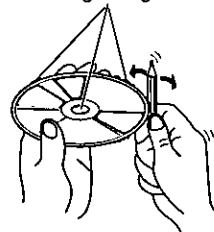

Do not attach any seals or labels to your discs.

Do not write on the disc label in a heavy pen or ball-point pen stroke.

Notes on CD-Rs/RWs

- You may have trouble playing back some CD-R/RW discs recorded on CD recorders (CD-R/RW drives), either due to their recording characteristics or dirt, fingerprints, scratches, etc. on the disc surface.
- CD-R/RW discs are less resistant to high temperatures and high humidity than ordinary music CDs. Leaving them inside a car for extended periods may damage them and make playback impossible.
- The unit may not successfully play back a CD-R/RW that was made by the combination of writing software, a CD recorder (CD-R/RW drive) and a disc if they are incompatible one another.
- This player cannot play the CD-R/RW discs if the session is not closed.
- This player cannot play the CD-R/RW discs which contains other than CD-DA or MP3 data (video CD, etc.).
- Be sure to observe the instructions of CD-R/RW disc for handling it.

Installation Guide



WARNING

This installation information is designed for experienced installers and is not intended for non-technical individuals. It does not contain warnings or cautions of potential dangers involved in attempting to install this product.

Any attempt to install this product in a motor car by anyone other than a qualified installer could cause damage to the electrical system and could result in serious personal injury or death.

□ Installation Hardware

No.	Item	Diagram	Q'ty
①	Mounting collar		1
②	Hex. nut (5 mmφ)		1
③	Rear support strap		1
④	Tapping screw (5 mmφ × 16 mm)		1
⑤	Mounting bolt (5 mmφ)		1
⑥	Power connector		1
⑦	Removable face plate case		1
⑧	Trim plate		1
⑨	Lock cancel plate		2

□ Overview

This product should be installed by a professional. However, if you plan to install this product yourself, your first step is to decide where to install it. The instructions in these pages will guide you through the remaining steps:

(Please refer to the "WARNING" statement above.)

- Identify and label the car wires.
- Connect the car wires to the wires of the power connector.

- Install the unit in the dashboard.
 - Check the operation of the unit.
- If you encounter problems, please consult your nearest professional installer.

Caution:

- This unit operates with a 12 V DC negative ground auto battery system only. Do not attempt to use it in any other system. Doing so could cause serious damage.

Before you begin installation, look for the items which are packed with your unit.

- **Warranty Card**... Fill this out promptly.
- **Panasonic Servicenter List for Service Directory** ... Keep for future reference in case the product needs servicing.
- **Installation Hardware**... Needed for in-dash installation.

□ Required Tools

You'll need a screwdriver, a 1.5 V AA battery, and the following:

12 V DC
Test bulb

Electrical
tape

Side-cut
pliers



□ Dashboard Specifications

Thickness Min. $\frac{3}{16}$ " (4.75 mm)
Max. $\frac{7}{32}$ " (5.56 mm)

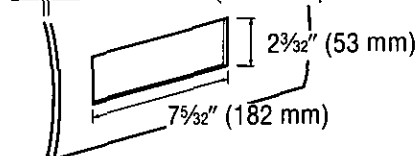

☐ Identify All Leads

The first step in installation is to identify all the car wires you'll use when hooking up your sound system.

As you identify each wire, we suggest that you label it using masking tape and a permanent marker. This will help avoid confusion when making connections later.

Note:

- Do not connect the power connector to the stereo unit until you have made all connections. If there are no plastic caps on the stereo hooking wires, insulate all exposed leads with electrical tape until you are ready to use them. Identify the leads in the following order.

Power Lead

If your car has a radio or is pre-wired for one: Cut the connector wires one at a time from the plug (leaving the leads as long as possible) so that you can work with individual leads.

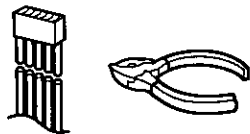

Turn the ignition on to the accessory position, and ground one lead of the test bulb to the chassis.

Touch the other lead of the test bulb to each of the exposed wires from the cut radio connector plug. Touch one wire at a time until you find the outlet that causes the test bulb to light.

Now turn the ignition off and then on. If the bulb also turns off and on, that outlet is the car power lead.

If your car is not wired for an audio unit: Go to the fuse block and find the fuse port for radio (RADIO), accessory (ACC), or ignition (IGN).

Battery Lead

If your stereo unit has a yellow lead, you will need to locate the car's battery lead. Otherwise you may ignore this procedure. (The yellow battery lead provides continuous power to maintain a clock, memory storage, or other function.)

If your car has a radio or is pre-wired for one: With the ignition and headlights off, identify the car battery lead by grounding one lead of the test bulb to the chassis and checking the remaining exposed wires from the cut radio connector plug.

If your car is not wired for an audio unit:

Go to the fuse block and find the fuse port for the battery, usually marked BAT.

Speakers

Identify the car speaker leads. There are two leads for each speaker which are usually color coded.

A handy way to identify the speaker leads and the speaker they are connected with is to test the leads using a 1.5 V AA battery as follows.

Hold one lead against one pole of the battery and stroke the other lead across the other pole. You will hear a scraping sound in one of the speakers if you are holding a speaker lead.

If not, keep testing different lead combinations until you have located all the speaker leads. When you label them, include the speaker location for each.

Antenna Motor

If your car is equipped with an automatic power antenna, identify the car motor antenna lead by connecting one bulb tester lead to the car battery lead and touching the remaining exposed wires from the cut radio connector plug one at a time. You will hear the antenna motor activate when you touch the correct wire.

Antenna

The antenna lead is a thick, black wire with a metal plug at the end.

☐ Connect All Leads

Now that you have identified all the wires in the car, you are ready to begin connecting them to the stereo unit wires. The wiring diagram (⇒ page 58) shows the proper connections and color coding of the leads.

We strongly recommend that you test the unit before making a final installation.

You can set the unit on the floor and make temporary connections to test the unit. Use electrical tape to cover all exposed wires.

Important:

- Connect the red power lead last, after you have made and insulated all other connections.

Ground

Connect the black ground lead of the power connector to the metal car chassis.

Installation Guide (Continued)

Speakers

Connect the speaker wires. See the wiring diagram (⇒ page 58) for the proper hookups. Follow the diagram carefully to avoid damaging the speakers and the stereo unit.

The speakers used must be able to handle more than 50 W of audio power. If using an optional audio amplifier, the speakers should be able to handle the maximum amplifier output power. Speakers with low input ratings can be damaged. Speaker impedance should measure 4–8 Ω, which is typically marked on most speakers. Lower or higher impedance speakers will affect output and can cause both speaker and stereo unit damage.

Motor Antenna

Connect the car motor antenna lead to the dark blue motor antenna relay control lead. (Do not confuse the antenna lead with blue/white stripe lead for a power amplifier.)

Battery

Connect the yellow battery lead to the correct radio wire or to the battery fuse port on the fuse block.

Antenna

Connect the antenna by plugging the antenna lead into the antenna receptacle.

Equipment

Connect any optional equipment such as an amplifier, according to the instructions furnished with the equipment. Leave about 12" (30 cm) of distance between the speaker leads/amplifier unit and the antenna/antenna extension cord. Read the operating and installation instructions of any equipment you will connect to this unit.

Power

Connect the red power lead to the correct car radio wire or to the appropriate fuse port on the fuse block.

If the stereo unit functions properly with all these connections made, disconnect the wires and proceed to the final installation.

Final Installation

Lead Connections

Connect all wires, making sure that each connection is insulated and secure. Bundle all loose wires and fasten them with tape so they will not fall down later. Now insert the stereo unit into the mounting collar.

Congratulations! After making a few final checks, you're ready to enjoy your new auto stereo system.

Final Checks

1. Make sure that all wires are properly connected and insulated.
2. Make sure that the stereo unit is securely held in the mounting collar.
3. Turn on the ignition to check the unit for proper operation.

If you have difficulties, consult your nearest authorized professional installer for assistance.

Preparation

- We strongly recommend that you wear gloves for installation work to protect yourself from injuries.
- When bending the mounting tabs of the mounting collar with a screwdriver, be careful not to injure your hands and fingers.

- Disconnect the cable from the negative ⊖ battery terminal (see caution below).
- Unit should be installed in a horizontal position with the front end up at a convenient angle, but not more than 30°.

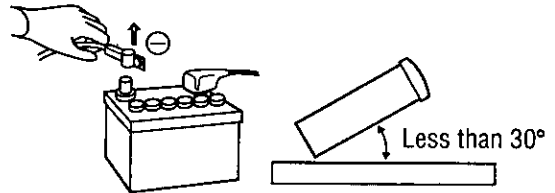

Caution:

- Do not disconnect the battery terminals of a car with a trip or navigational computer since all user settings stored in memory will be lost. Instead take extra care with installing the unit to prevent shorts.

Dashboard Installation

Installation Opening

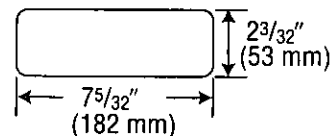

This unit can be installed in any dashboard having an opening as shown above. The dashboard should be 3/16" (4.75 mm)–1/32" (5.56 mm) thick in order to be able to support the unit.

Installation Procedures

First complete the electrical connections, and then check them for correctness. (⇒ page 58)
The included mounting collar ① is designed specially for this unit. Do not use it to attach any other model.

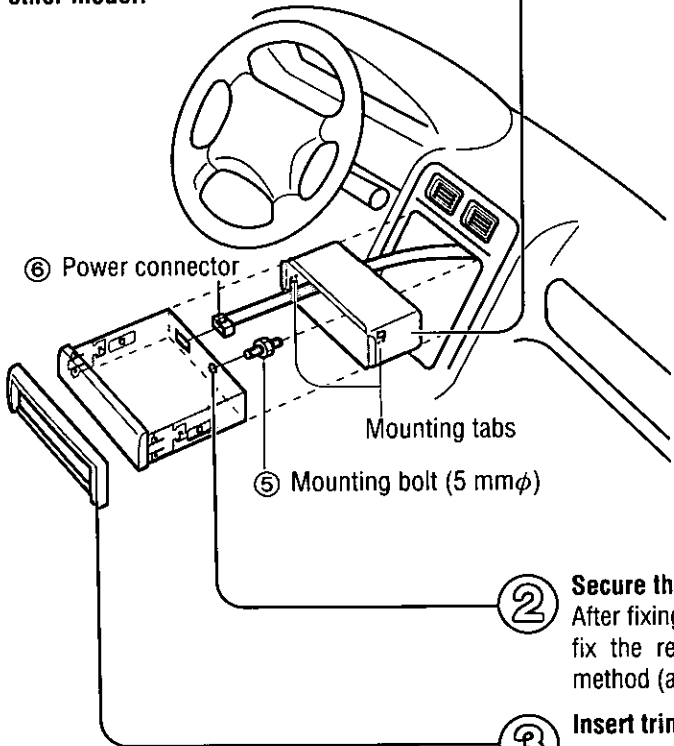

① Insert mounting collar ① into the dashboard, and bend the mounting tabs out with a screwdriver.

Fastening the mounting collar

The tabs to be bent vary depending on the car. Bend them with a screwdriver to fasten the mounting collar ① securely in the dashboard.

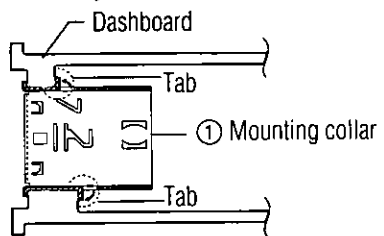

Note:

- To securely install the unit, fully bend a number of the tabs so that there is no rattling.
- Be sure to fasten the unit securely when joining it with the mounting collar ①.

② Secure the rear of the unit. After fixing mounting bolt ⑤ and power connector ⑥, fix the rear of the unit to the car body by either method (a) or (b) shown below.

③ Insert trim plate ③.

④ After installation, reconnect the negative - battery terminal.

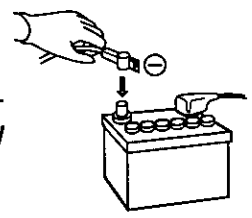

(a) Using the rear support strap ③

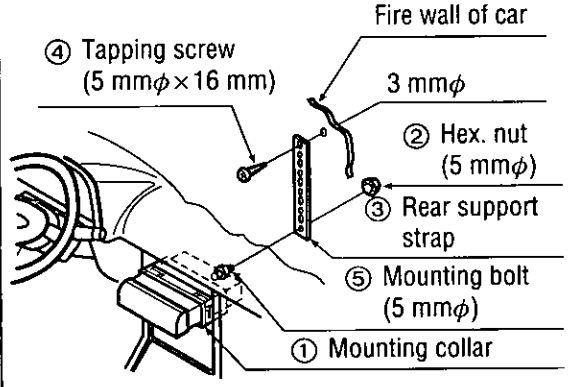

(b) Using the rubber cushion (option)

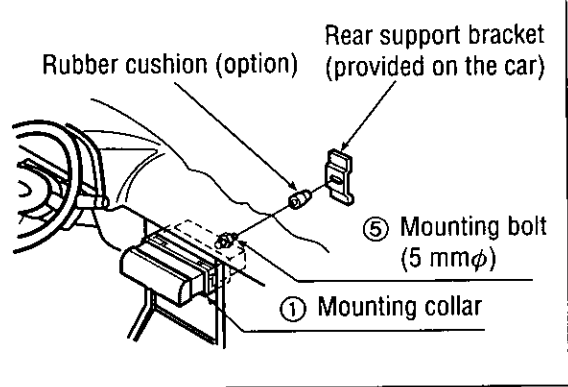

Installation Guide (Continued)

Remove the Unit

Switch off the power of the unit.

- ① Remove the removable face plate.
 ① Press [OPEN]. The removable face plate will be opened.

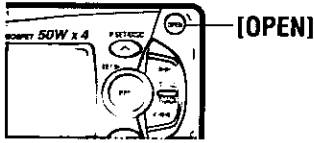

- ② Push the face plate to the left.
 ③ Pull it out toward you.

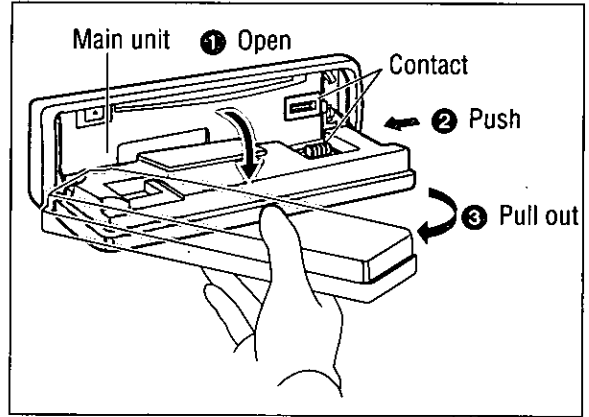

- ② Remove the trim plate ⑧ with a screwdriver.

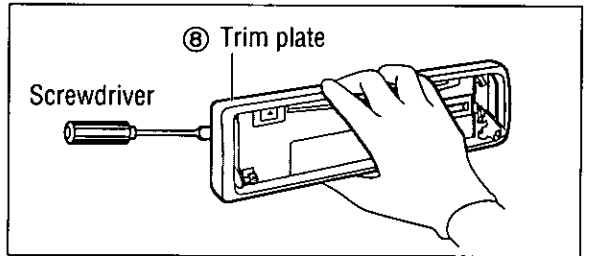

- ③ ① Inset the lock cancel plates ⑨ along the grooves on both sides of the main unit until "click" is heard.
 ② Pull out the unit while pushing the plates further inside.

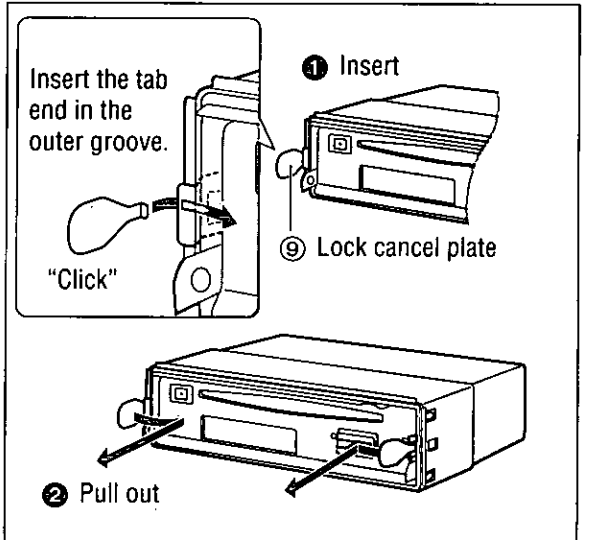

- ④ Remove the unit by pulling with both hands.

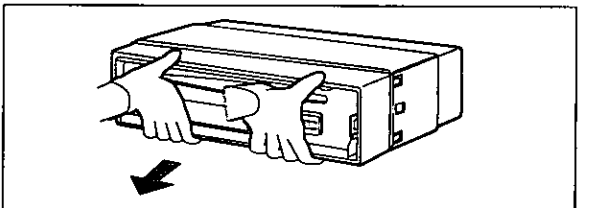

Anti-Theft System

This unit is equipped with a removable face plate. Removing this face plate makes the radio totally inoperable. The security indicator will blink.

Place the Removable Face Plate into Case

- ① Switch off the power of the unit.
- ② Remove the removable face plate. (⇒ page 56)
- ③ Gently press the bottom of the case and open the cover. Place the face plate into the case and take it with you when you leave the car.

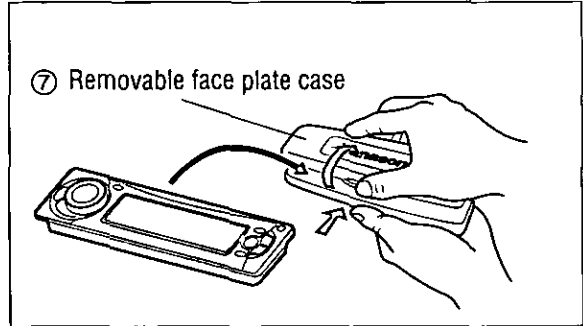

Install Removable Face Plate

- ① Fit the face plate with its left hole on one of the pins provided on the main unit.
- ② Fit the other hold on the other pin applying slight pressure.
- ③ Move the face plate up and down a few times to make sure it is secure. Then close the front panel and press down the right side of the face plate until it clicks into plate.

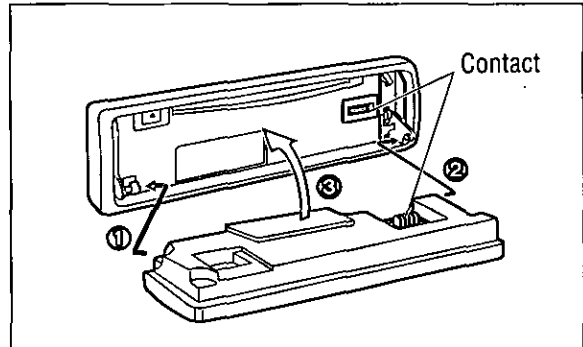

Security Indicator

The security indicator blinks when the removable face plate is removed from the unit.

Activate the security function in the function settings. (⇒ page 40)

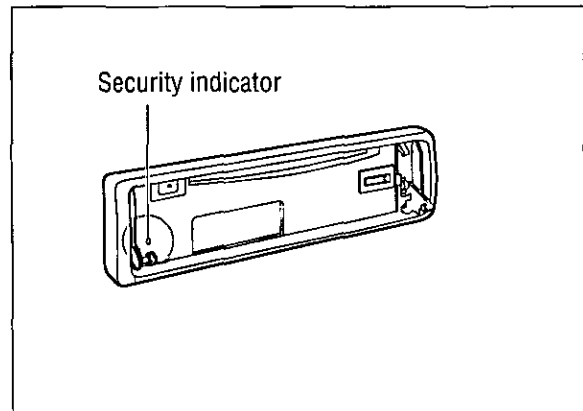

Panel Removal Alarm

This alarm sounds to warn you not to forget to remove the panel before leaving your car. This function is activated when the security indicator is on.

Caution:

- This face plate is not waterproof. Do not expose it to water or excessive moisture.
- Do not remove the face plate while driving your car.
- Do not place the face plate on the dashboard or nearby areas where the temperature rises to high levels.
- Do not touch the contacts on the face plate or the main unit, since this may result in poor electrical contacts.
- If dirt or other foreign substances get on the contacts, wipe them off with a clean and dry cloth.
- To avoid damaging the front panel, do not push it down or place objects on it while it is open.

Electrical Connections

Caution:

- This product is designed to operate with a 12 V DC, negative ground battery system.
- To prevent damage to the unit, be sure to follow the connection diagram below.
- Remove approximately ¼" (5 mm) of protective covering from the ends of the leads before connecting.
- Do not insert the power connector into the unit until the wiring is completed.
- Be sure to insulate any exposed wires from a possible short-circuit from the car chassis. Bundle all cables and keep cable terminals free from touching any metal parts.
- Remember, if your car has a drive computer or a navigation computer, the data of its memory may be erased when the battery terminals are disconnected.

Wiring Diagram

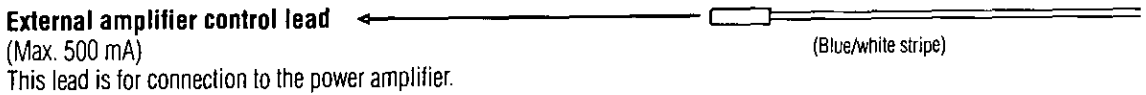

Note:

- This lead is used for power control when an external power amplifier is connected. The power supply of a power amplifier will be activated when turning on the power of this unit.

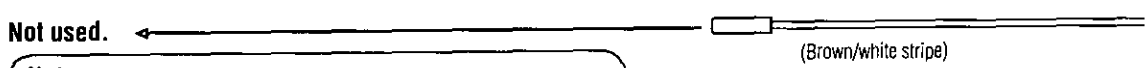

Note:

- Insulate this lead with vinyl tape.

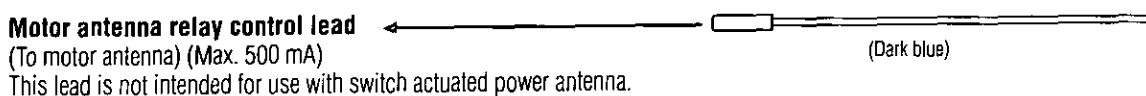

Note:

- The power antenna extends automatically **when the AM/FM radio mode is selected.**

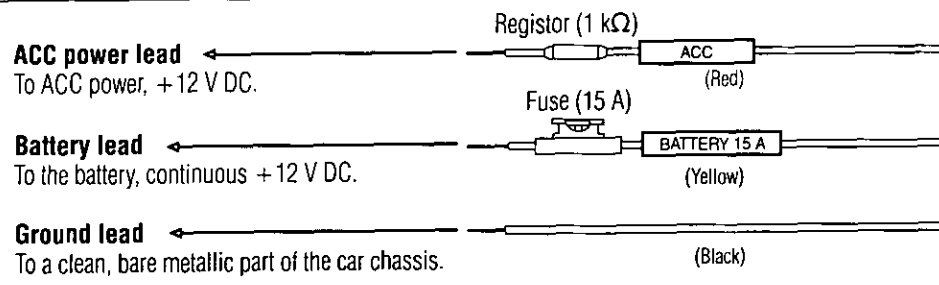

Accessory used for wiring

No.	Item	Q'ty
⑥	Power connector	1

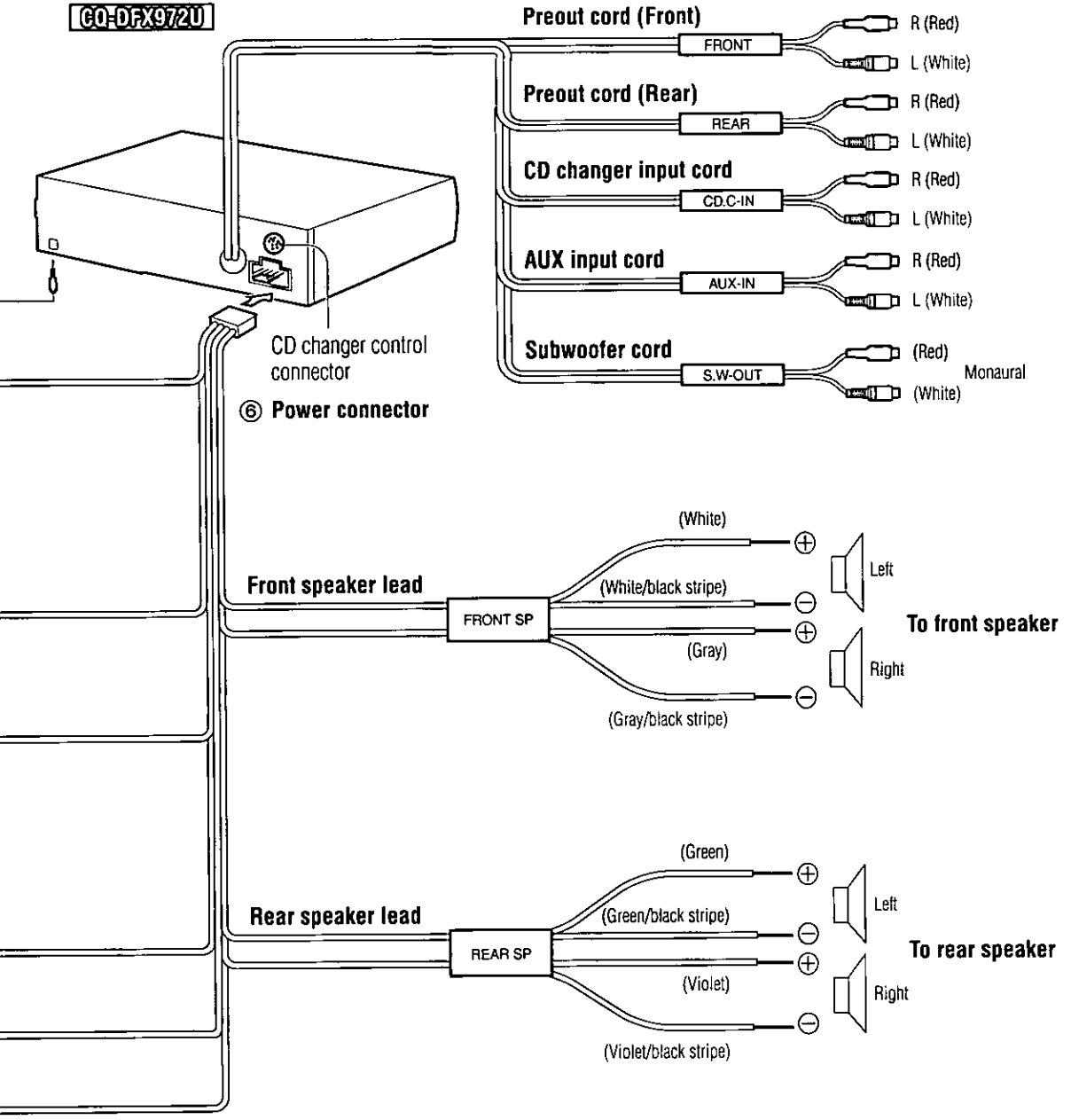

Electrical Connections (Continued)

□ Upgrading the System

Example Combination

- CD changer (CX-DP88U, option)
- Stereo power amplifier

Note:

- For wiring, carefully read the operating instructions for the devices connected.

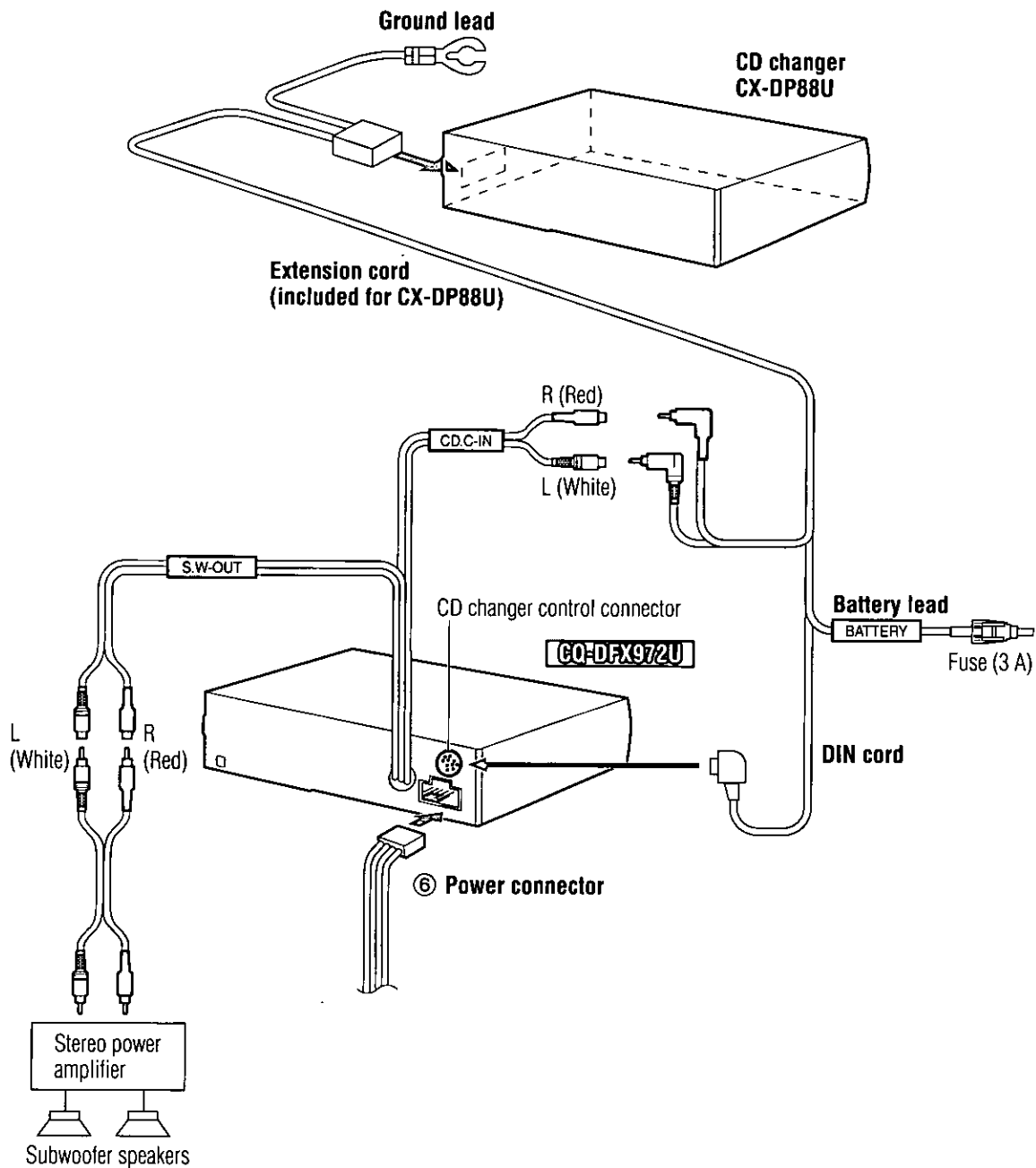

Specifications

□ General

Power supply:	12 V DC (11 V–16 V), test voltage 14.4 V, negative ground
Current consumption:	Less than 2.2 A (CD play mode; 0.5 W×4 channels)
Maximum power output:	50 W×4 channels at 1 kHz, volume control maximum
Tone adjustment range:	
Bass:	±12 dB at 100 Hz
Treble:	±12 dB at 10 kHz
Suitable speaker impedance:	4–8 Ω
Preamp output voltage:	5 V (CD play mode; 1 kHz, 0 dB)
Subwoofer output voltage:	5 V
Pre-Amp output impedance:	60 Ω
Subwoofer output impedance:	60 Ω
Dimensions (W×H×D):	7"×1 ⁵ / ₁₆ "×5 ⁷ / ₈ " (178×50×150 mm)
Weight:	3 lbs. 8 oz (1.6 kg)

□ FM Stereo Radio

Frequency range:	87.9 MHz–107.9 MHz
Usable sensitivity:	11.0 dBf. (1.25 μV, 75 Ω)
50 dB quieting sensitivity:	15.2 dBf. (1.6 μV, 75 Ω)
Frequency response:	30 Hz–15 kHz (±3 dB)
Alternate channel selectivity:	75 dB
Stereo separation:	35 dB (1 kHz)
Image response ratio:	75 dB
IF response ratio:	100 dB
Signal/noise ratio:	70 dB

□ AM Radio

Frequency range:	530 kHz–1 710 kHz
Usable sensitivity:	29 dB/μV (25 μV, S/N 20 dB)

□ CD Player

Sampling frequency:	8 times oversampling
DA converter:	MASH-1 bit/4 DAC system
Error correction system:	Panasonic super decoding algorithm
Pick-up type:	Astigma 3-beam
Light source:	Semiconductor laser
Wave length:	780 nm
Frequency response:	20 Hz–20 kHz (±1 dB)
Signal/noise ratio:	96 dB
Total harmonic distortion:	0.01 % (1 kHz)
Wow and flutter:	Below measurable limits
Channel separation:	75 dB
MP3 decoding:	MPEG 1 Audio Layer 3/MPEG 2 Audio Layer 3
Bit rate:	(MPEG 1 Audio Layer 3) 32 kbps–256 kbps, VBR (Variable Bit Rate) (MPEG 2 Audio Layer 3) 16 kbps–160 kbps, VBR (Variable Bit Rate)
Sampling frequency:	(MPEG 1 Audio Layer 3) 32 kHz, 44.1 kHz, 48 kHz (MPEG 2 Audio Layer 3) 22.05 kHz, 24 kHz

Above specifications comply with EIA standards.

Note:

- Specifications and the design are subject to modification without notice due to improvements in technology.

Avant de lire ce manuel d'utilisation

Vous pouvez faire fonctionner cet appareil en appuyant sur les touches de l'appareil principal ou de la télécommande.

- Le présent mode d'emploi décrit de la façon suivante les touches auxquelles s'appliquent les opérations.

Exemple: Appuyez sur la touche **[P-SET ^]** ou **[P-SET v]/[^]** ou **[v]**.



[touches sur l'appareil principal]/[télécommande]

- L'exécution de certaines opérations n'est possible qu'en appuyant sur les touches de l'appareil principal ou de la télécommande.

Ces cas font l'objet d'une description dans le mode d'emploi.

Exemple: Appuyez sur la touche **[OPEN]** sur l'appareil principal.

Préparation de la télécommande

Installation de la pile

- Retirez le porte-pile.**
Tirez le porte-pile par la partie B en poussant la partie A dans le sens indiqué par la flèche.
- Installez la pile sur le porte-pile.**
Mettez la pile neuve en place en vous assurant que le signe <<+>> se trouve sur le dessus, tel qu'indiqué sur l'illustration.
- Réinsérez le porte-pile.**
Repoussez le porte-pile jusqu'à sa position d'origine.

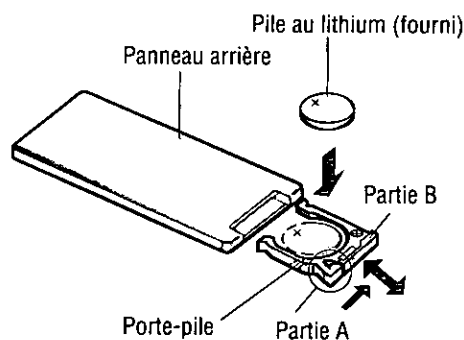

Remarques sur la pile

Remplacez la pile dès les premiers signes d'affaiblissement.

Information sur la pile:

- Type de pile: Pile au lithium Panasonic (CR2025) (fournie)
- Durée de vie: Environ 6 mois lors d'une utilisation normale (à température ambiante normale)

Précaution:

- Une utilisation inadéquate de la pile peut causer une surchauffe, une explosion ou une ignition d'allumage pouvant provoquer des blessures ou un incendie. Les fuites de la pile peuvent endommager l'appareil.
- Ne démontez pas la pile ni provoquer de court-circuit. Ne jetez pas la pile au feu.
- Afin de prévenir tout risque d'accident, conservez les piles hors de portée des enfants.
- Lors du rejet des piles, observez les règlements y afférents.

Orientez la télécommande vers le détecteur sur l'unité principale.

Généralités

1 Alimentation

Tournez la clé de contact jusqu'à ce que le voyant des accessoires s'allume.

ON: Appuyez sur [SRC] (PWR)/[SOURCE] (POWER).

OFF: Appuyez de nouveau et maintenez enfoncé [SRC] (PWR)/[SOURCE] (POWER) pendant plus d'une seconde.

- Une fois la clé de contact tournée à la position OFF, un message de sécurité s'affiche et l'alarme de retrait du panneau s'active pour vous rappeler de prendre le panneau. (Lorsque la fonction de sécurité est activée ⇒ page 86)



Remarque:

- Lorsque le contact est mis pour la première fois, un message de démonstration apparaît sur l'affichage. Pour annuler cet affichage, appuyez sur [DISP] (affichage).

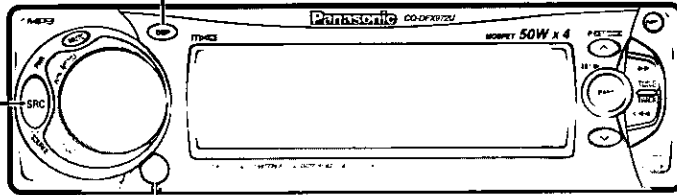

Capteur des signaux de télécommande

2 Source

Appuyez sur [SRC] (SOURCE)/[SOURCE] (POWER) pour changer la source.

Radio

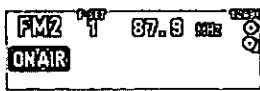

Lecteur CD

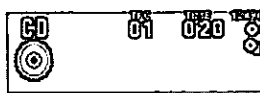

(Lorsqu'il y a un CD dans le lecteur.)

Lecteur MP3

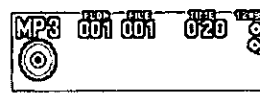

(Lorsqu'un disque enregistré en format MP3 est inséré dans le lecteur.) (⇒ page 73)

Commande de changeur CD



(Lorsqu'un changeur CD est raccordé et que le magasin est dans le changeur.) (⇒ page 78)

Réglage AUX-IN

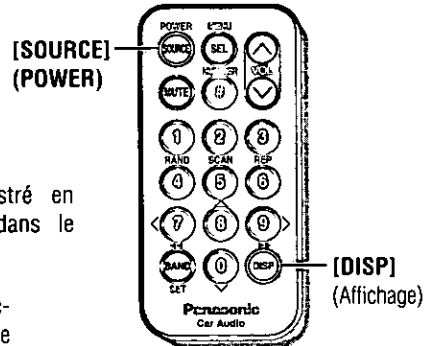

Généralités (suite)

Volume

Sur l'appareil principal:

Tournez le cadran [VOLUME]

Sens des aiguilles d'une montre: Haut

Sens inverse: Bas

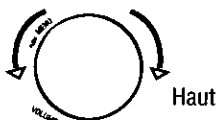

Sur la télécommande:

[VOL ^]: Haut

[VOL v]: Bas



Plage de réglage:
0 à 40

Remarque:

- Le niveau de son est sauvegardé en mémoire pour chaque source.

(Il y a un réglage du volume pour la bande radio AM et un autre pour chacune des bandes radio FM.)

Ouvrir/Fermer le panneau avant

OUVRIR: Appuyez sur [OPEN] sur le panneau avant.

FERMER: Soulevez le panneau manuellement.

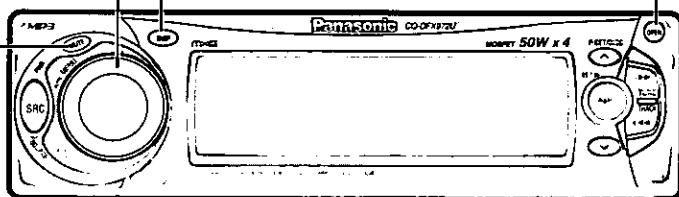
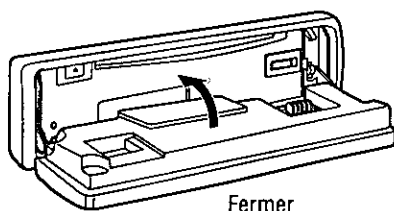

Silencieux/atténuation

ON: Appuyez sur [MUTE].

OFF: Appuyez de nouveau.



: Pas de son.



: Réduit le volume à 1/10.

La plage de réduction du volume varie selon le réglage.

(⇒ page 86)

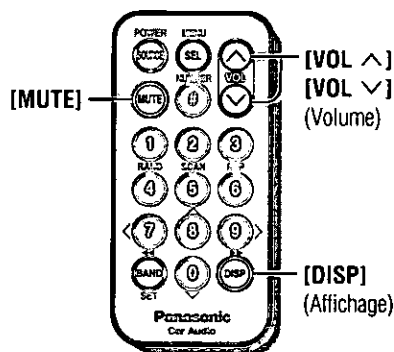

Attention:

- Pour éviter d'endommager le panneau avant, ne le poussez pas vers le bas et ne placez pas d'objet dessus lorsqu'il est ouvert.
- Ne mettez pas le doigt ou la main dans le panneau avant.
- N'insérez pas de corps étranger dans le logement du disque.

Changement d'affichage

Lorsque l'appareil est sous tension

Appuyez sur [DISP] (affichage).



Affichage du mode

Les informations de titre peuvent être affichées en mode de lecteur CD ou de lecteur MP3. (⇒ pages 68, 73)

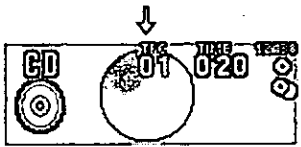

Affichage de mode et d'analyseur de spectre

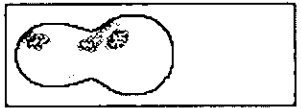

Affichage d'analyseur de spectre (S-A)

Lorsque vous appuyez sur une touche, l'affichage du mode et d'analyseur de spectre apparaît pendant 5 secondes.



Affichage du mode et de l'horloge



Affichage désactivé et lumière éteinte (lorsqu'il est activé)

Lorsque vous appuyez sur une touche, l'éclairage est activé, l'affichage du mode apparaît pendant 5 secondes, puis l'éclairage est de nouveau désactivé.

Maintenez enfoncée la touche [DISP] (affichage) pendant plus de 2 secondes.

- L'indicateur audio s'affiche puis l'affichage précédent est rétabli.
- Lorsque l'indicateur s'allume, la fonction audio (S-HDB/SUB-W/MP3/FS/BIT RATE) est activée.



Appuyez de nouveau sur [DISP] (affichage) pour annuler.

Lorsque l'appareil est hors tension

Appuyez sur [DISP] (affichage).



Affichage de l'horloge

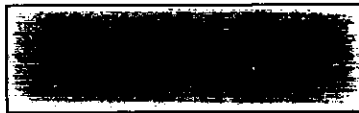

L'affichage disparaît et la lumière est désactivée.

Remarques:

- Le réglage du type d'affichage de l'analyseur de spectre (S-A) s'effectue par une procédure distincte. (⇒ page 84)

- : S'affiche avant le réglage de l'horloge. (⇒ page 86)

Radio

F
R
A
N
C
A
I
S
5

1 Mode radio

Appuyez sur [SRC] (SOURCE)/[SOURCE] pour passer en mode radio.

Attention:
 • Pour éviter tout danger, n'essayez jamais de présintoniser des stations lorsque vous êtes au volant.

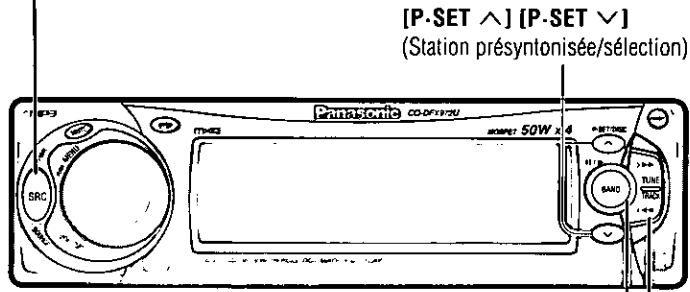

Affichage du mode radio

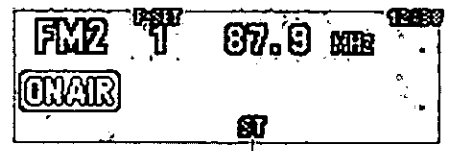

Indicateur FM stéréo

2 Bande

Appuyez sur [BAND] pour changer de bande.

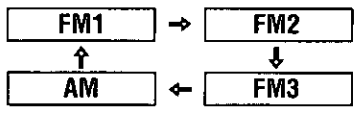

Remarque:
 • Sur pression de [MENU] en mode radio, le message suivant s'affiche.
 Cela est dû au fait qu'il n'y a pas d'options de réglage de menu en mode radio.

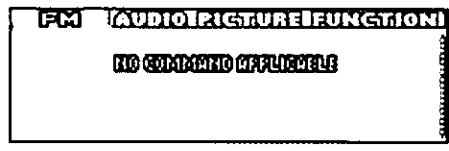

3 Syntonisation

[TUNE >]/[>]: Haut
 [TUNE <]/[<]: Bas
 Maintenez enfoncée la touche [TUNE >] ou [TUNE <]/[>] ou [<] pendant plus de 0,5 seconde, puis relâchez.
 La recherche de station commence alors.

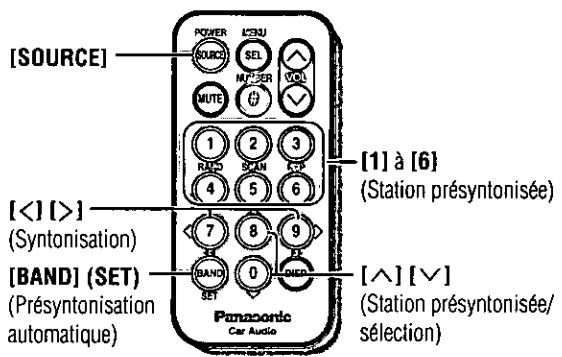

Sélection à une touche d'une station

Jusqu'à 6 stations peuvent respectivement être sauvegardées dans les mémoires de station présintonisée FM1, FM2, FM3 et AM.

Présintonisation manuelle

Sauvegarder manuellement une station dans la mémoire de présintonisation.

- ① Sélectionnez une bande et une fréquence (étapes ①, ② et ③ de la page précédente).
- ② Maintenez enfoncée la touche [P-SET ^] ou [P-SET v]/[^] ou [v] pendant plus de 2 secondes, jusqu'à ce que le numéro de présintonisation clignote.
- ③ Appuyez sur la touche [P-SET ^] ou [P-SET v]/[^] ou [v] pour sélectionner un numéro de présintonisation (1-6).
- ④ Maintenez enfoncé [P-SET ^] ou [P-SET v]/[^] ou [v] pendant plus de 2 secondes pour mettre en mémoire.

- L'affichage clignote une fois, et une station captée est sauvegardée en mémoire.



Numéro de présintonisation

Remarque:

- Le réglage de fréquence peut être effectué même après la sélection d'un numéro de présintonisation.

Saisie des numéros directement à partir de la télécommande

- ① Sélectionnez une bande et une fréquence (étapes ①, ② et ③ de la page précédente).
- ② Maintenez enfoncée une touche de [1] à [6] pendant plus de 2 secondes pour mettre en mémoire.

Présintonisation automatique (APM)

Pour sauvegarder automatiquement les stations relativement bien captées dans la mémoire de pré-réglage.

- ① Sélectionnez une bande (étapes ① et ② de la page précédente).

Balayage:

- ② Maintenez enfoncée la touche [BAND] (APM) pendant plus de 2 secondes.

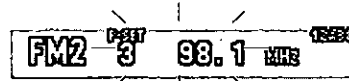

- Les 6 stations les mieux captées seront automatiquement sauvegardées en mémoire sous les numéros de présintonisation 1 à 6.
- Une fois réglées, les stations de présintonisation sont balayées dans l'ordre pendant 5 secondes chacune. (Balayage)
- Appuyez sur la touche [P-SET ^] ou [P-SET v]/[^] ou [v] pour sélectionner l'émission que vous désirez écouter. (Sur la télécommande, appuyez sur [1] à [6].)

Remarque:

- Après cette procédure, les nouvelles stations remplacent les stations précédemment sauvegardées.

Appel de station présintonisée

- ① Sélectionnez une bande (étapes ① et ② de la page précédente).
- ② Appuyez sur [P-SET ^] ou [P-SET v]/[^] ou [v] pour sélectionner le numéro de présintonisation de la station désirée. (Sur la télécommande, appuyez sur [1] à [6].)

Lecteur CD

Insertion et lecture de disque

FRANÇAIS 7

① Ouvrez le panneau avant.

Appuyez sur [OPEN] sur le panneau avant.

② Insérez le disque.

L'affichage change de la façon indiquée ci-dessous. La lecture commence automatiquement une fois que l'appareil a identifié le disque inséré en tant que CD audio ordinaire. (Si un CD-R ou CD-RW contenant des données enregistrées en format CD-DA comme dans le cas des CD audio ordinaires, l'appareil l'identifie comme un CD audio ordinaire.) Fermez le panneau avant manuellement.

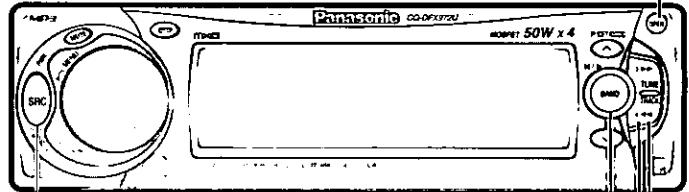
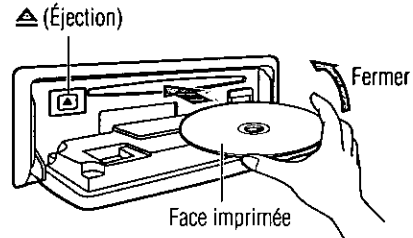

[SRC] (SOURCE)

Remarques:

- L'insertion d'un disque lorsque l'appareil est hors tension le met sous tension.
- Il se peut que l'identification du format CD-DA ou MP3 retarde un peu le commencement de la lecture.
- Les informations de titre peuvent être affichées. (⇒ page 70)

Affichage du mode de lecteur CD



(Lecture des données.)



(La lecture commence une fois identifié le format CD audio ordinaire.)

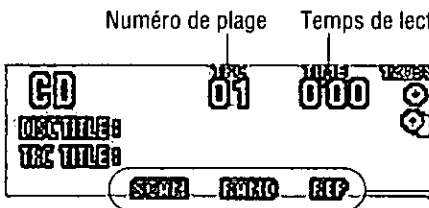

- N'insérez pas de disque lorsque cet indicateur est allumé.
 - S'allume lorsque le disque est inséré/lu.
- Indicateurs de lecture des débuts de plage, de lecture aléatoire et de lecture répétée

Arrêt et éjection de disque

- ① Appuyez sur [OPEN] sur le panneau avant.
- ② Appuyez sur [▲] (éjection) pour arrêter la lecture du CD et éjecter le disque.

Remarque:

- L'éjection d'un disque lorsque l'appareil est en mode de lecteur CD le met hors tension.

Attention:

- Seuls les CD de 12 cm (5 po), les données de format CD-DA enregistrées sur disque CD-R ou CD-RW et les données MP3 enregistrées sur un support de type CD (CD-ROM, CD-R, CD-RW) sont utilisables avec cet appareil.
- Lorsqu'un disque contient des données de formats CD-DA et MP3, les données d'un seul format seront lues. Par exemple, si le disque commence par des données de format CD-DA, il sera identifié comme un CD audio ordinaire, tandis que s'il commence par un fichier de format MP3, il sera identifié comme un disque MP3.
- Référez-vous à la page 97 pour les remarques relatives aux CD-R/RW.
- Référez-vous à la page 88 pour les remarques aux MP3.
- Pour éviter d'endommager le panneau avant, ne le poussez pas vers le bas et ne placez pas d'objet dessus lorsqu'il est ouvert.
- N'utilisez pas de disques de forme irrégulière.
- N'utilisez pas de disques sur lequel a été fixé un autocollant ou une étiquette.
- N'insérez pas de corps étranger dans le logement du disque.
- Ne regardez pas le défilement de l'affichage lorsque vous êtes au volant. (⇒ page 70)

Écoute d'un CD

Mode de lecteur CD

(Lorsqu'il y a un CD dans le lecteur.)

Appuyez sur **[SRC] (SOURCE)/[SOURCE]** pour passer en mode de lecteur CD.

La lecture commence automatiquement.

Sélection de plage

[TRACK >>]/[>>] : Pour avancer à la plage suivante.

[TRACK <<]/[<<] : Pour reculer au début de la plage actuelle.

Pour reculer à la plage précédente.
(Appuyez deux fois.)

Recherche de plage

Maintenez enfoncé.

[TRACK >>]/[>>] : Pour avancer accélérée

[TRACK <<]/[<<] : Pour reculer accéléré

Relâchez pour reprendre la lecture normale.

Pause

Appuyez sur **[BAND] (II/▷)**.

Appuyez sur **[BAND] (II/▷)** de nouveau pour annuler.

PAUSE

Sélection directe de plage

Avec la télécommande uniquement

Exemple: plage numéro 10

- 1 Appuyez sur **[#] (NUMBER)**.



- 2 Appuyez sur **[1] [0]**.



- 3 Appuyez sur **[BAND] (SET)** pour valider.

La lecture de la plage correspondante commence.

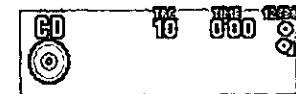

Remarque:

- Appuyez sur **[DISP]** (affichage) ou **[#] (NUMBER)** pour revenir en mode normal.
- La lecture aléatoire, en reprise ou par balayage s'annule lors de la validation de la sélection directe de plage.

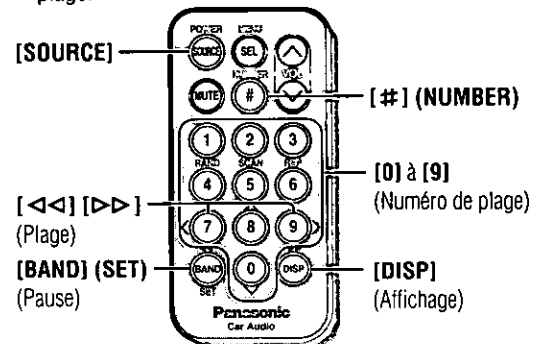

Lecteur CD (suite)

Réglage de menu en mode de lecteur CD

FRANÇAIS 9

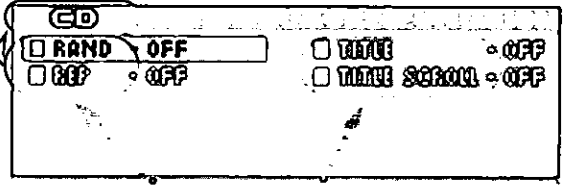
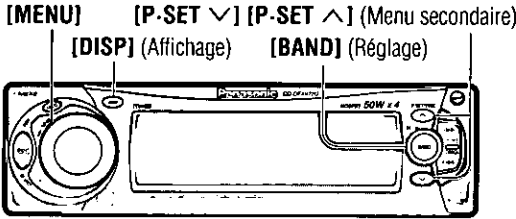

1 Menu

2 Menu secondaire

Lecture aléatoire
Valeur par défaut: OFF (désactivée)

Lecture répétée
Valeur par défaut: OFF (désactivée)

Affichage du titre
Valeur par défaut: ON (activé)

Défilement du titre
Valeur par défaut: ON (activé)

Appuyez sur [MENU]/[SEL] (MENU) pendant la lecture CD pour afficher l'onglet <<CD>>.

(Appuyez.)

Appuyez sur [P.SET ↑] ou [P.SET ↓]/[↑] ou [↓] pour sélectionner RAND.

Appuyez sur [P.SET ↑] ou [P.SET ↓]/[↑] ou [↓] pour sélectionner REP.

Appuyez sur [P.SET ↑] ou [P.SET ↓]/[↑] ou [↓] pour sélectionner TITLE.

Appuyez sur [P.SET ↑] ou [P.SET ↓]/[↑] ou [↓] pour sélectionner TITLE SCROLL.

Avec la télécommande uniquement

Lecture des débuts de plage
Valeur par défaut: SCAN OFF (désactivée)

Lorsque le menu ne s'affiche pas

Appuyez sur [5] (SCAN) pour modifier le réglage.

SCAN ON : Les 10 premières secondes de chaque plage sont lues dans l'ordre.

SCAN OFF : Annulation

Remarques:

- À l'exception du réglage, les opérations doivent être effectuées une fois l'affichage du mode rétabli.
- Appuyez sur [MENU], [DISP] (affichage) pour revenir en mode normal.

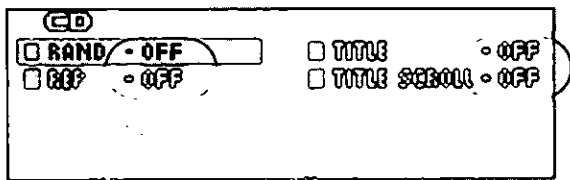

③ Réglage

Appuyez sur [BAND] (SET) pour modifier le réglage.

ON : Lecture en ordre aléatoire de toutes les plages disponibles.

OFF : Annulation

Appuyez sur [BAND] (SET) pour modifier le réglage.

ON : Répétition de la plage actuelle.

OFF : Annulation

Appuyez sur [BAND] (SET) pour modifier le réglage.

ON : Affichage

OFF : Non-affichage



Appuyez sur [BAND] (SET) pour modifier le réglage.

ON : Défilement continu.

OFF : Le défilement s'arrête après avoir complété un tour. Maintenez enfoncé [BAND] pendant plus de 2 secondes pour effectuer un autre tour de défilement lorsque les informations de titre sont affichées.

• Réglage direct sur la télécommande lorsque le menu ne s'affiche pas

Appuyez sur [4] (RAND) pour modifier le réglage.



Appuyez sur [6] (REP) pour modifier le réglage.

**Remarques:**

- <<NO TITLE>>: S'affiche lorsqu'il n'y a pas d'information.
- Lorsque l'affichage du titre est réglé sur <<ON>> (activé), l'affichage du mode apparaît.

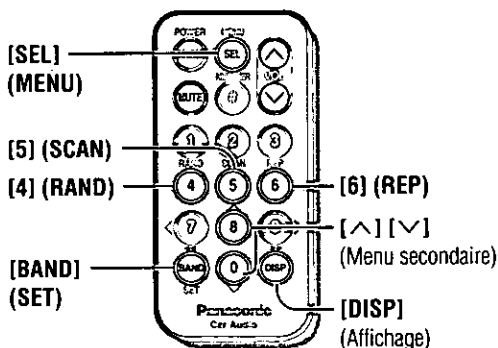

Attention:

- Seuls les CD de 12 cm (5 po), les données de format CD-DA enregistrées sur disque CD-R ou CD-RW et les données MP3 enregistrées sur un support de type CD (CD-ROM, CD-R, CD-RW) sont utilisables avec cet appareil.
- Lorsqu'un disque contient des données CD-DA et MP3, les données d'un seul format seront lues. Par exemple, si le disque commence par des données de format CD-DA, il sera identifié comme un CD audio ordinaire, tandis que s'il commence par un fichier de format MP3, il sera identifié comme un disque MP3.
- Référez-vous à la page 97 pour les remarques relatives aux CD-R/RW.
- Référez-vous à la page 88 pour les remarques aux MP3.
- Pour éviter d'endommager le panneau avant, ne le poussez pas vers le bas et ne placez pas d'objet dessus lorsqu'il est ouvert.
- N'utilisez pas de disques de forme irrégulière.
- N'utilisez pas de disques sur lequel a été fixé un autocollant ou une étiquette.
- N'insérez pas de corps étranger dans le logement du disque.
- N'essayez jamais de faire la lecture d'un fichier dont le format n'est pas MP3 en modifiant l'extension du nom du fichier pour <<.mp3>>. Non seulement peut-il en résulter des parasites sur les haut-parleurs et leur endommagement, mais cela comporte également un risque de blessure à l'ouïe.
- Ne regardez pas le défilement de l'affichage lorsque vous êtes au volant. (⇒ page 76)

Remarques:

- Lorsque vous insérez dans le logement du disque un support de type CD (CD-ROM, CD-R, CD-RW) qui contient des fichiers MP3, le lecteur passe automatiquement en mode MP3 et commence la lecture des fichiers MP3 du disque.
- Les répertoires sont considérés comme des dossiers dans le présent mode d'emploi.

Ordre de sélection des dossiers/ordre de lecture des fichiers MP3 (exemple)

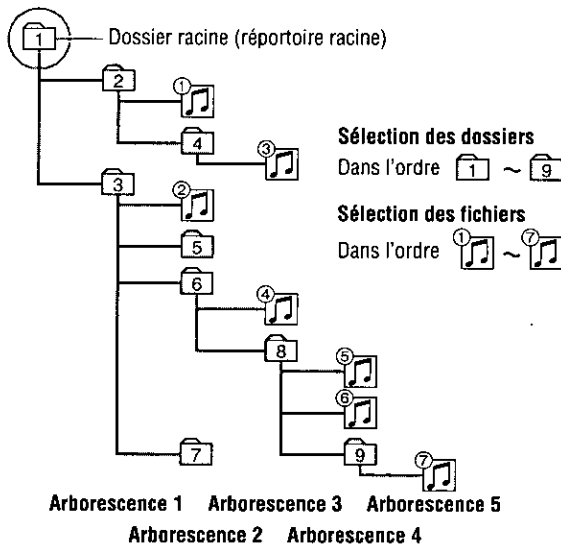

Remarques:

- Cet appareil calcule le nombre de dossiers sans tenir compte du fait qu'ils contiennent ou non des fichiers MP3. (Exemple: bien qu'il n'y ait pas de fichier MP3 dans le dossier racine illustré ci-dessus, le numéro de dossier <<001>> lui est attribué. Cependant, puisqu'il ne contient aucun fichier MP3 à reproduire, le dossier suivant est automatiquement sélectionné.)
- Le logiciel d'écriture modifie parfois l'ordre des dossiers et fichiers d'un disque, aussi l'ordre peut-il être différent de celui que vous avez spécifié. Pour plus de détails, référez-vous au mode d'emploi qui accompagne le logiciel d'écriture.
- Si vous créez sur un disque un trop grand nombre de dossiers ou enregistrez des fichiers de format autre que MP3, la lecture peut mettre un certain temps à commencer, et il se peut que l'utilisation des fonctions d'avance rapide et de recul rapide en soit affectée.
- L'ordre de lecture varie d'un lecteur à l'autre même lorsque le même disque y est inséré.

La lecture normale n'est pas possible avec certains supports de type CD contenant des MP3. Pour plus de détails, voir <<Remarques relatives aux MP3>>. (⇒ page 88)

Insertion de disque et lecture

① Ouvrez le panneau avant.

Appuyez sur [OPEN] sur le panneau avant.

△ (Éjection)

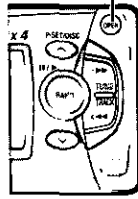
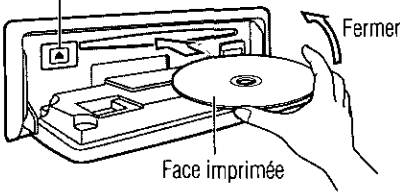

Remarques:

- L'insertion d'un disque lorsque l'appareil est hors tension le met sous tension.
- Il se peut que l'identification du format CD-DA ou MP3 retarde un peu le commencement de la lecture.
- Si vous créez sur un disque un trop grand nombre de dossiers ou enregistrez des fichiers de format autre que MP3, la lecture peut mettre un certain temps à commencer.
- Les informations de titre peuvent être affichées. (⇒ page 76)
- Si la clé de contact du véhicule est tournée sur OFF pendant la lecture, le temps de lecture du fichier indiqué sur l'affichage et le véritable temps de lecture peuvent être décalés. De plus, la lecture peut commencer au début du morceau lors de l'utilisation de la fonction VBR (débit binaire variable) d'un fichier MP3 dans la même situation.

② Insérez le disque.

L'affichage change de la façon indiquée ci-dessous.

La lecture commence automatiquement une fois que l'appareil a identifié un fichier MP3 sur le disque.

Fermez le panneau avant manuellement.

Affichage du mode de lecteur MP3



(Lecture des données.)

(La lecture commence après l'identification des données MP3.)

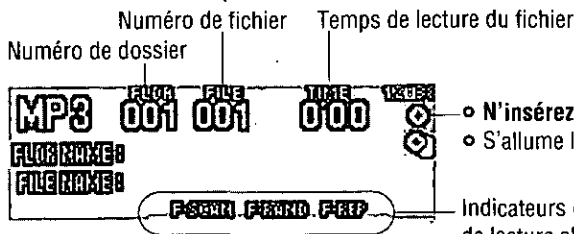

- N'insérez pas de disque lorsque cet indicateur clignote.
- S'allume lorsque le disque est inséré/lu.

Indicateurs de lecture des débuts de fichier/dossier, de lecture aléatoire et de lecture répétée

Arrêt et éjection de disque

① Appuyez sur [OPEN] sur le panneau avant.

② Appuyez sur [△] (éjection) pour arrêter la lecture MP3 et éjecter le disque.

Remarque:

- L'éjection du disque lorsque l'appareil est en mode de lecteur MP3 le met hors tension.

Lecteur MP3 (suite)

Écoute des données MP3

FRANÇAIS
13

1 Mode de lecteur MP3

(Lorsqu'un disque où sont enregistrés des fichiers MP3 est dans le lecteur.)

Appuyez sur [SRC] (SOURCE)/[SOURCE] pour passer en mode de lecteur MP3.

La lecture commence automatiquement.

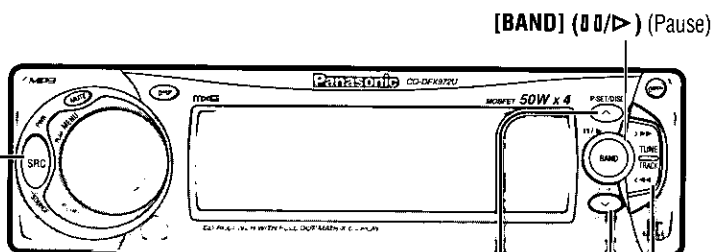

[BAND] (II/▷) (Pause)

2 Sélection de dossier MP3

[FOLDER ^]/[^]: Dossier suivant.

[FOLDER v]/[v]: Dossier précédent.

Remarques:

- Si le dossier sélectionné ne contient aucun fichier MP3, c'est le MP3 le plus près dans l'ordre de lecture qui sera lu.
- Si le nombre total de fichiers et dossiers excède 254, il se peut que la lecture échoue.

3 Sélection de fichier MP3

[TRACK >>]/[>>]: Pour avancer au fichier suivant.

[TRACK <<]/[<<]: Pour reculer au début du fichier MP3 actuel.

Pour reculer au fichier MP3 précédent.

(Appuyez deux fois.)

Recherche dans un fichier MP3

Maintenez la touche enfoncée.

[TRACK >>>]/[>>>]: Pour avancer rapide

[TRACK <<<]/[<<<]: Pour reculer rapide

Relâcher pour rétablir la lecture MP3 normale.

Pause

Appuyez sur [BAND] (II/▷).

Appuyez sur [BAND] (II/▷) de nouveau pour annuler.

PAUSE

Sélection directe de dossier MP3

Avec la télécommande uniquement

Exemple: dossier numéro 10

- ① Appuyez sur [#] (NUMBER).

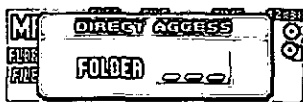

- ② Appuyez sur [1] [0].



- ③ Appuyez sur [BAND] (SET) pour valider.
La lecture du premier fichier du dossier correspondant commence.



Sélection directe de dossier MP3 à partir du nom de dossier

Avec la télécommande uniquement

- ① Maintenez enfoncée la touche [#] (NUMBER) pendant plus de 2 secondes.

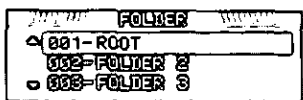

- ② Appuyez sur [^] ou [v] pour sélectionner le nom du dossier.

- ③ Appuyez sur [BAND] (SET) pour valider.
La lecture du premier fichier du dossier correspondant commence.



Remarques:

- S'il n'y a aucun fichier dans le dossier spécifié, le message d'erreur <<E4>> apparaît. Sélectionnez un autre dossier qui contient des fichiers MP3.
- Appuyez sur [DISP] (affichage) ou [#] (NUMBER) pour revenir en mode normal.

Remarques:

- Lors de la lecture d'un fichier MP3 de type VBR (débit binaire variable), il se peut que le temps de lecture du fichier ne soit pas correctement affiché. Le calcul du temps de lecture est remis à zéro une fois terminée la reproduction d'un fichier MP3 de type VBR.
- L'avance rapide ou le recul rapide du fichier peut entraîner une erreur dans l'affichage du temps de lecture. L'affichage du temps de lecture redeviendra normal lors de la lecture d'un autre fichier.
- <<NO TITLE>>: S'affiche lorsqu'il n'y pas d'information de fichier/dossier.
- Les noms des dossiers et fichiers MP3 peuvent être affichés. Le nombre de caractères affichables varie suivant les systèmes de fichier. Référez-vous à <<Systèmes de fichier et noms de fichier pris en charge>> dans <<Remarques relatives aux MP3>> pour plus de détails. (→ page 89)
- L'extension du nom de fichier <<.mp3>> ne s'affiche pas.
- Lors de la lecture d'un fichier de l'arborescence 1, le nom du dossier s'affiche avec le mot <<ROOT>> (dossier racine).
- Les caractères que le lecteur ne peut pas afficher sont représentés sous forme d'astérisque.
- La lecture aléatoire, en reprise ou par balayage s'annule lors de la validation de la sélection directe de dossier.

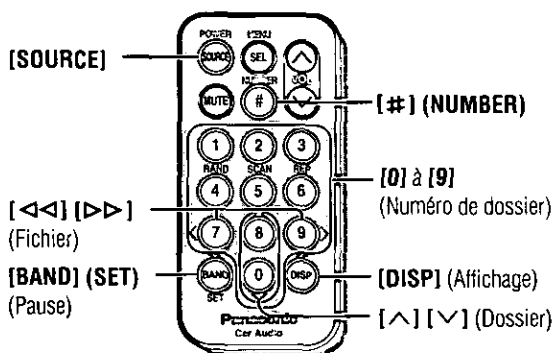

Lecteur MP3 (suite)

Réglage de menu en mode de lecteur MP3

[MENU] [P-SET ∨] [P-SET ∧] (Menu secondaire)
 [DISP] (Affichage) [BAND] (Réglage)

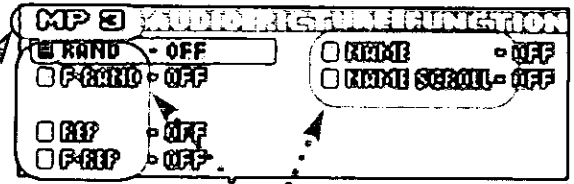
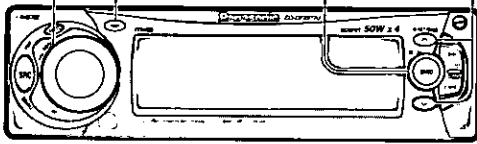

① Menu

② Menu secondaire

Lecture aléatoire

Valeur par défaut: OFF (désactivée)

Lecture aléatoire de dossier

Valeur par défaut: OFF (désactivée)

Lecture répétée

Valeur par défaut: OFF (désactivée)

Lecture répétée de dossier

Valeur par défaut: OFF (désactivée)

Affichage du nom

Valeur par défaut: ON (activé)

Défilement du nom

Valeur par défaut: ON (activé)

Appuyez sur [MENU]/[SEL] (MENU) pendant la lecture MP3 pour afficher l'onglet <<MP3>>.



(Appuyez.)

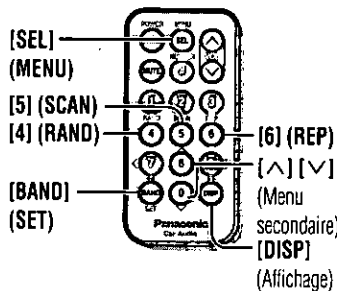

Appuyez sur [P-SET ∧] ou [P-SET ∨]/[^] ou [v] pour sélectionner **[RAND]**.

Appuyez sur [P-SET ∧] ou [P-SET ∨]/[^] ou [v] pour sélectionner **[F-RAND]**.

Appuyez sur [P-SET ∧] ou [P-SET ∨]/[^] ou [v] pour sélectionner **[REP]**.

Appuyez sur [P-SET ∧] ou [P-SET ∨]/[^] ou [v] pour sélectionner **[F-REP]**.

Appuyez sur [P-SET ∧] ou [P-SET ∨]/[^] ou [v] pour sélectionner **[NAME]**.

Appuyez sur [P-SET ∧] ou [P-SET ∨]/[^] ou [v] pour sélectionner **[NAME SCROLL]**.

Avec la télécommande uniquement

Lecture des débuts de fichier

Valeur par défaut: SCAN OFF (désactivée)

Lorsque le menu ne s'affiche pas

Appuyez sur [5] (SCAN) pour modifier le réglage.

[SCAN ON]

: Lecture successive des 10 premières secondes de chacun des fichiers MP3 de tous les dossiers.

[SCAN OFF]

: Annulation

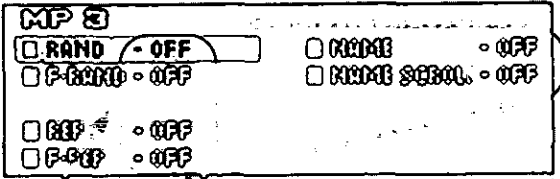

③ Réglage

Appuyez sur **[BAND] (SET)** pour modifier le réglage.

- ON** : Lecture aléatoire de tous les fichiers MP3 de tous les dossiers.
 OFF : Annulation

Appuyez sur **[BAND] (SET)** pour modifier le réglage.

- ON** : Lecture aléatoire de tous les fichiers MP3 disponibles dans le dossier actuel.
 OFF : Annulation

Appuyez sur **[BAND] (SET)** pour modifier le réglage.

- ON** : Répétition du fichier MP3 actuel.
 OFF : Annulation

Appuyez sur **[BAND] (SET)** pour modifier le réglage.

- ON** : Répétition du dossier actuel.
 OFF : Annulation

Appuyez sur **[BAND] (SET)** pour modifier le réglage.

- ON** : Pour afficher le nom du dossier/fichier.
 OFF : Pas d'affichage

Remarques:

- À l'exception du réglage, les opérations doivent être effectuées une fois l'affichage du mode rétabli.
- Appuyez sur **[MENU]**, **[DISP]** (affichage) pour revenir en mode normal.

● Réglage direct sur la télécommande lorsque le menu ne s'affiche pas

Appuyez sur **[4] (RAND)** pour modifier le réglage.



Maintenez enfoncée la touche **[4] (RAND)** pendant plus de 2 secondes pour modifier le réglage.



Appuyez sur **[6] (REP)** pour modifier le réglage.



Maintenez enfoncée la touche **[6] (REP)** pendant plus de 2 secondes pour modifier le réglage.



Remarque:

- Lorsque l'affichage du titre est réglé sur <<ON>> (activé), l'affichage du mode apparaît.

Appuyez sur **[BAND] (SET)** pour modifier le réglage.

- ON** : Défilement continu. **OFF** : Le défilement s'arrête après avoir complété un tour.

Maintenez enfoncé **[BAND]** pendant plus de 2 secondes pour effectuer un autre tour de défilement lorsque les informations de nom sont affichées.

Avec la télécommande uniquement

Lorsque le menu ne s'affiche pas

Lecture des débuts de fichier des dossiers

Valeur par défaut:
FLDR SCAN OFF (désactivée)

Maintenez enfoncée la touche **[5] (SCAN)** pendant plus de 2 secondes pour modifier le réglage.



: À partir du dossier suivant, lecture successive des 10 premières secondes du premier fichier MP3 de chacun des dossiers.



: Annulation

Commande de changeur CD

Les fonctions de changeur CD sont conçues pour le changeur CD Panasonic en option.

Préparatifs:

- Raccordez le changeur CD et insérez un magasin (disque).

Remarques:

- L'insertion d'un magasin lorsque l'appareil est hors tension le met sous tension.
- L'éjection du magasin lorsque l'appareil est en mode de changeur CD le met hors tension.
- Cet appareil ne prend pas en charge la lecture des CD-ROM, CD-R et CD-RW par le changeur CD. Ne l'utilisez que pour écouter des CD audio ordinaires.
- Cet appareil ne prend pas en charge l'affichage du texte CD de la commande de changeur CD.
- La pause n'est pas possible en mode de changeur CD.

1 Mode de changeur CD

(Lorsqu'un changeur CD est raccordé et qu'un magasin y est inséré.)

Appuyez sur [SRC] (SOURCE)/[SOURCE] pour passer en mode de changeur CD.

La lecture commence automatiquement.

Remarques:

- **NO DISC** : Insérez un magasin avec des CD.
- **MAGAZINE EJECT** : En mode de changeur CD, le magasin est éjecté.

Affichage du mode de changeur CD

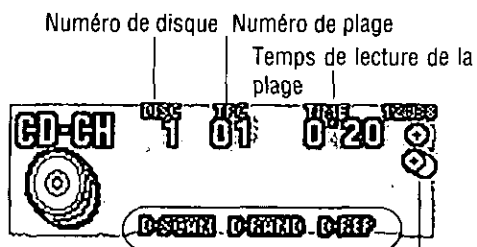

Indicateurs de lecture des débuts de plage/disque, de lecture aléatoire et de lecture répétée

- S'allume lorsqu'un changeur (magasin) est raccordé.
- S'allume pendant la lecture de disque.

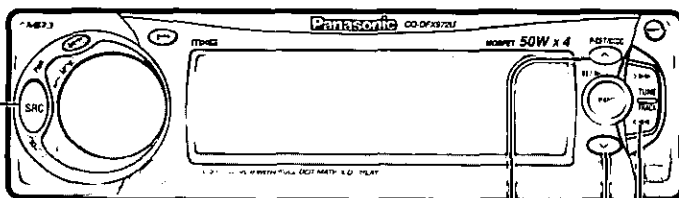

2 Sélection de disque

[DISC ^]/[^]: Disque suivant.

[DISC v]/[v]: Disque précédent.

3 Sélection de plage

[TRACK >>]/[>>]: Pour avancer à la plage suivante.

[TRACK <<]/[<<]: Pour reculer au début de la plage actuelle.

Pour reculer à la plage précédente.

(Appuyez deux fois.)

Recherche de plage

Maintenez enfoncé.

[TRACK >>]/[>>]: Avance accélérée.

[TRACK <<]/[<<]: Recul accéléré.

Relâchez pour reprendre la lecture normale.

Sélection directe de disque

Avec la télécommande uniquement

Exemple: disque numéro 10

① Appuyez sur [#] (NUMBER).



② Appuyez sur [1] [0].



③ Appuyez sur [BAND] (SET) pour valider.
La lecture de la première plage du disque correspondant commence.



Remarque:

- Appuyez sur [DISP] (affichage) ou [#] (NUMBER) pour revenir en mode normal.
- La lecture aléatoire, en reprise ou par balayage s'annule lors de la validation de la sélection directe de disque.

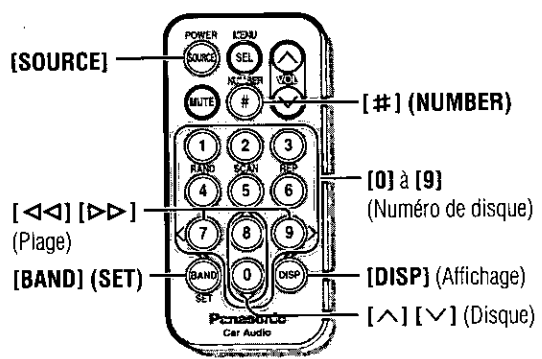

Commande de changeur CD (suite)

Réglage de menu en mode de changeur CD

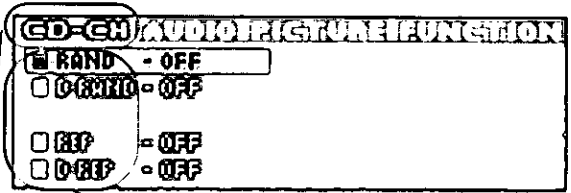
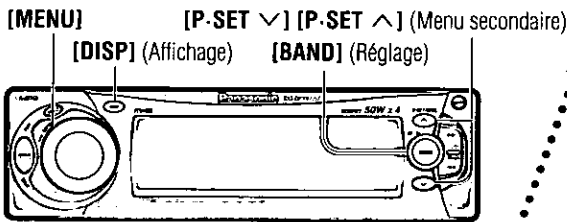

1 Menu

2 Menu secondaire

Lecture aléatoire

Valeur par défaut: OFF (désactivée)

Lecture aléatoire de disque

Valeur par défaut: OFF (désactivée)

Lecture répétée

Valeur par défaut: OFF (désactivée)

Lecture répétée de disque

Valeur par défaut: OFF (désactivée)

Appuyez sur [MENU]/[SEL] (MENU) pendant la lecture de changeur CD pour afficher l'onglet <<CD-CH>>.



(Appuyez.)

Appuyez sur [P.SET ^] ou [P.SET V]/[^] ou [V] pour sélectionner **RAND**.

Appuyez sur [P.SET ^] ou [P.SET V]/[^] ou [V] pour sélectionner **D-RAND**.

Appuyez sur [P.SET ^] ou [P.SET V]/[^] ou [V] pour sélectionner **REP**.

Appuyez sur [P.SET ^] ou [P.SET V]/[^] ou [V] pour sélectionner **D-REP**.

Avec la télécommande uniquement

Lecture des débuts de plage

Valeur par défaut: SCAN OFF (désactivée)

Lecture des débuts de plage des disques

Valeur par défaut: DISC SCAN OFF (désactivée)

Lorsque le menu ne s'affiche pas

Appuyez sur [5] (SCAN) pour modifier le réglage.



: Les 10 premières secondes de chaque plage de tous les disques sont lues dans l'ordre.

Maintenez enfoncé [5] (SCAN) pendant plus de 2 secondes pour modifier le réglage.



: Les 10 premières secondes de la première plage de tous les disques du magasin sont lues dans l'ordre.

Remarques:

- À l'exception du réglage, les opérations doivent être effectuées une fois l'affichage du mode rétabli.
- Appuyez sur **[MENU]**, **[DISP]** (affichage) pour revenir en mode normal.

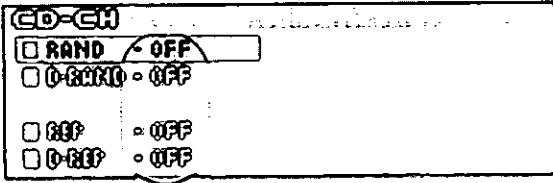

③ Réglage

Appuyez sur **[BAND] (SET)** pour modifier le réglage.

- ON** : Toutes les plages disponibles de tous les disques du magasin sont lues dans un ordre aléatoire.
- OFF** : Annulation

Appuyez sur **[BAND] (SET)** pour modifier le réglage.

- ON** : Toutes les plages disponibles du disque en cours de lecture sont lues dans un ordre aléatoire.
- OFF** : Annulation

Appuyez sur **[BAND] (SET)** pour modifier le réglage.

- ON** : Répétition de la plage en cours de lecture.
- OFF** : Annulation

Appuyez sur **[BAND] (SET)** pour modifier le réglage.

- ON** : Répétition du disque en cours de lecture.
- OFF** : Annulation

SCAN OFF : Annulation

DISC SCAN OFF : Annulation

• Réglage direct sur la télécommande lorsque le menu ne s'affiche pas

Appuyez sur **[4] (RAND)** pour modifier le réglage.



Maintenez enfoncé **[4] (RAND)** pendant plus de 2 secondes pour modifier le réglage.



Appuyez sur **[6] (REP)** pour modifier le réglage.



Maintenez enfoncé **[6] (REP)** pendant plus de 2 secondes pour modifier le réglage.

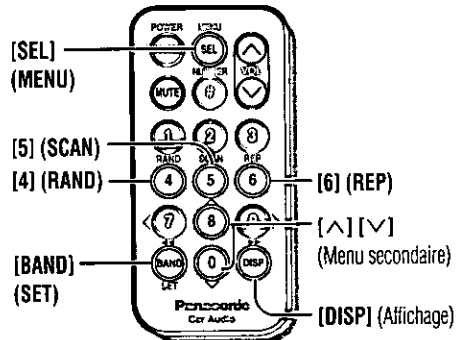

Réglages audio [AUDIO]

21
 20
 19
 18
 17
 16
 15
 14
 13
 12
 11
 10
 9
 8
 7
 6
 5
 4
 3
 2
 1

[MENU] [P.SET ▾] [P.SET ▲] (Menu secondaire/réglage)

[DISP] (Affichage) [BAND] (Réglage)

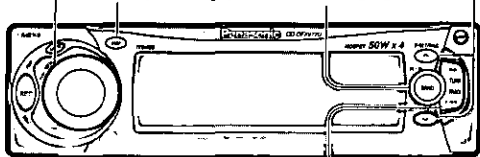

[TUNE >] [TUNE <] (Menu/réglage)

Affichage du menu audio

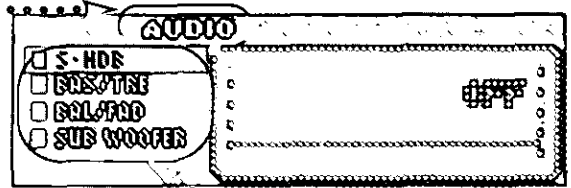

① Menu

② Menu secondaire

S-HDB (graves à définition supérieure)

Ajoute tout particulièrement de la puissance aux graves pour la musique rock.

Valeur par défaut: OFF (désactivé)
Plage de réglage: OFF, BOOM, TIGHT

Graves et Aigus

Vous pouvez régler les sons graves et aigus.

Valeur par défaut: BAS (Graves) 0
TRE (Aigus) 0
Plage de réglage: -12 à +12 (par pas de 2)

Balance et Équilibrage

Vous pouvez régler l'équilibre et la balance du son sur les haut-parleurs avant, arrière, droit et gauche.

Valeur par défaut: BAL (Balance) Centre
FAD (Équilibrage) Centre
Plage de réglage: 15 niveaux chacun

Niveau du haut-parleur d'extrêmes-graves

Vous pouvez modifier le niveau du volume du haut-parleur d'extrêmes-graves.

Valeur par défaut: 0
Plage de réglage:
-∞ (Silencieux du haut-parleur d'extrêmes-graves), -6 à +6 (par pas de 2)

Filtre passe-bas du haut-parleur d'extrêmes-graves
Sélectionnez la limite supérieure de fréquence pour le son émis par le haut-parleur d'extrêmes-graves.

Valeur par défaut: 120 Hz
Plage de réglage: 120 Hz/80 Hz

- Appuyez sur [MENU]/[SEL] (MENU).



- Appuyez sur [TUNE >] ou [TUNE <]/[>] ou [<] pour sélectionner l'onglet <<AUDIO>>.

- Appuyez sur [P.SET ▲] ou [P.SET ▾]/[▲] ou [▽] pour sélectionner S-HDB.
- Appuyez sur [BAND] (SET) pour valider.

- Appuyez sur [P.SET ▲] ou [P.SET ▾]/[▲] ou [▽] pour sélectionner BAS/TRE.
- Appuyez sur [BAND] (SET) pour valider.

- Appuyez sur [P.SET ▲] ou [P.SET ▾]/[▲] ou [▽] pour sélectionner BAL/FAD.
- Appuyez sur [BAND] (SET) pour valider.

- Appuyez sur [P.SET ▲] ou [P.SET ▾]/[▲] ou [▽] pour sélectionner SUB WOOFER.
- Appuyez sur [BAND] (SET) pour valider.

Remarques:

- À l'exception du réglage, les opérations doivent être effectuées une fois l'affichage du mode rétabli.
- Appuyez sur **[MENU]**, **[DISP]** (affichage) pour revenir en mode normal.

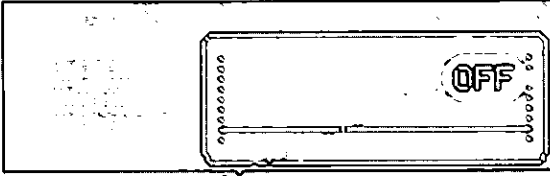

③ Réglage

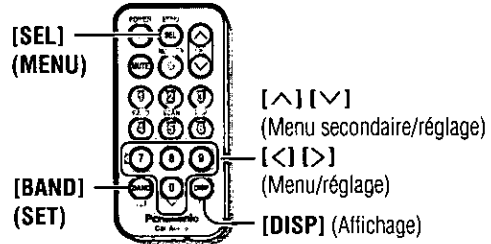

Appuyez sur **[P-SET ^]** ou **[P-SET v]/[^]** ou **[v]** pour modifier le réglage.

- BOOM** : Les graves des haut-parleurs sont considérablement amplifiés.
- TIGHT** : Les graves des haut-parleurs sont amplifiés de façon modérée. (Les sons du haut-parleur d'extrêmes-graves sont clairement audibles.)
- OFF** : S-HDB est désactivé.

Remarque:

- Lorsque S-HDB est activé, l'indicateur (S-HDB BOOM ou TIGHT) apparaît sur l'affichage de témoin audio. (⇒ page 65)

BAS
(Graves)

- 1 Appuyez sur **[TUNE >]** ou **[TUNE <]/[>]** ou **[<]** pour sélectionner <<BAS>> (graves).
- 2 Appuyez sur **[P-SET ^]/[^]**: Augmente les graves.
Appuyez sur **[P-SET v]/[v]**: Diminue les graves.

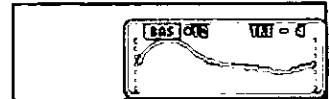

TRE
(Aigus)

- 1 Appuyez sur **[TUNE >]** ou **[TUNE <]/[>]** ou **[<]** pour sélectionner <<TRE>> (aigus).
- 2 Appuyez sur **[P-SET ^]/[^]**: Augmente les aigus.
Appuyez sur **[P-SET v]/[v]**: Diminue les aigus.

BAL
(Balance)

Appuyez sur **[TUNE >]/[>]**: Plus élevé à droite.
Appuyez sur **[TUNE <]/[<]**: Plus élevé à gauche.

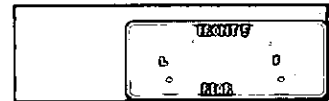

FAD
(Équilibre)

Appuyez sur **[P-SET ^]/[^]**: Plus élevé en avant.
Appuyez sur **[P-SET v]/[v]**: Plus élevé en arrière.

- 1 Appuyez sur **[P-SET ^]** ou **[P-SET v]/[^]** ou **[v]** pour sélectionner <<LEVEL>> (niveau).
- 2 Appuyez sur **[TUNE >]/[>]**: Augmente le niveau.
Appuyez sur **[TUNE <]/[<]**: Diminue le niveau.

Remarque:

- Lorsque le niveau du haut-parleur d'extrêmes-graves est réglé sur <<--∞>>, l'indicateur (SUB-W) n'apparaît pas sur l'affichage de témoin audio. (⇒ page 65)



- 1 Appuyez sur **[P-SET ^]** ou **[P-SET v]/[^]** ou **[v]** pour sélectionner <<LPF>> (filtre passe-bas).
- 2 Appuyez sur **[TUNE >]** ou **[TUNE <]/[>]** ou **[<]** pour sélectionner <<120 Hz>> ou <<80 Hz>>.



Réglages d'image (affichage) [PICTURE]

[MENU] [P-SET ∨] [P-SET ∧] (Menu secondaire/réglage)

[DISP] (Affichage) [BAND] (Réglage)

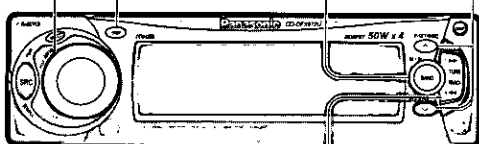

[TUNE >] [TUNE <] (Menu/réglage)

Affichage du menu d'image (affichage)

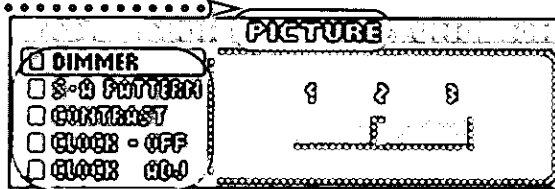

① Menu

② Menu secondaire

Gradateur (plage de réglage de la luminosité d'affichage)

Valeur par défaut: 3
Plage de réglage: 1 à 3

Type d'affichage d'analyseur de spectre (S-A)

Valeur par défaut: A
Variantes: 6 choix

Contraste

Vous permet de régler les contrastes de l'affichage pour mieux le voir.

Valeur par défaut: 3
Plage de réglage: 1 à 5

Horloge sur l'affichage du mode

Valeur par défaut: ON (activée)
(<<---:--->> apparaît avant le réglage de l'horloge.)
(Réglage de l'horloge ⇒ page 86)

① Appuyez sur [MENU]/[SEL] (MENU).

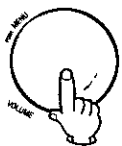

(Appuyez.)

② Appuyez sur [TUNE >] ou [TUNE <]/[>] ou [<] pour sélectionner l'onglet <<PICTURE>>.

① Appuyez sur [P-SET ∧] ou [P-SET ∨]/[∧] ou [∨] pour sélectionner DIMMER.

② Appuyez sur [BAND] (SET) pour valider.

① Appuyez sur [P-SET ∧] ou [P-SET ∨]/[∧] ou [∨] pour sélectionner S-A PATTERN.

② Appuyez sur [BAND] (SET) pour valider.

① Appuyez sur [P-SET ∧] ou [P-SET ∨]/[∧] ou [∨] pour sélectionner CONTRAST.

② Appuyez sur [BAND] (SET) pour valider.

① Appuyez sur [P-SET ∧] ou [P-SET ∨]/[∧] ou [∨] pour sélectionner

CLOCK-OFF

CLOCK-ON

Remarques:

- À l'exception du réglage, les opérations doivent être effectuées une fois l'affichage du mode rétabli.
- Appuyez sur **[MENU]**, **[DISP]** (affichage) pour revenir en mode normal.

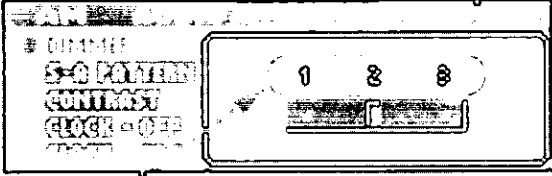

③ Réglage

Appuyez sur **[TUNE >]** ou **[TUNE <|/|>]** ou **[<]** pour modifier le réglage.

- 3** : Lumineux
- 2** : Moyen
- 1** : Sombre

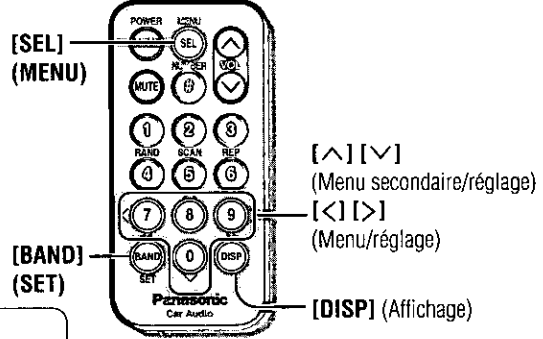

Appuyez sur **[TUNE >]** ou **[TUNE <|/|>]** ou **[<]** pour modifier le réglage.

- A** : L'affichage montre un cube qui se modifie continuellement.
- B** : L'affichage montre un globe qui se modifie continuellement.
- C** : L'affichage montre l'image d'une planche à roulettes.
- D** : L'affichage montre du texte.
- E** : L'affichage montre l'image d'un circuit.
- STD** : Affichage normal de l'analyseur de spectre (9 bandes).



Remarque:

- Changez l'affichage pour voir l'affichage de l'analyseur de spectre (S.A.) (⇒ page 65)

Appuyez sur **[TUNE >|/|>]**: Diminue le contraste.

Appuyez sur **[TUNE <|/|<]**: Augmente le contraste.

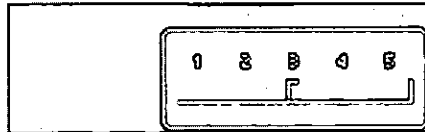

Augmentation

Diminution

② Appuyez sur **[BAND] (SET)** pour valider.

Affichage de l'horloge

ON : Affichage de l'horloge ON (activé)

OFF : Affichage de l'horloge OFF (désactivé)

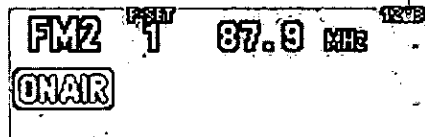

Fonctions de base de l'horloge

Réglage de l'horloge

(Cycle de 12 heures)
Valeur par défaut: <<ADJUST>> (non réglée)

① Menu

- Appuyez sur [MENU]/[SEL] (MENU).



- Appuyez sur [TUNE >] ou [TUNE <]/[>] ou [<] pour sélectionner l'onglet <<PICTURE>>.

② Menu secondaire

- Appuyez sur [P-SET ^] ou [P-SET v]/[^] ou [v] pour sélectionner CLOCK ADJ.
- Appuyez sur [BAND] (SET) pour valider.

Réglages de fonctions [FUNCTION]

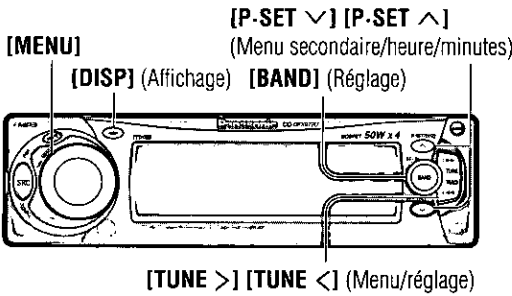

Affichage du menu de fonction

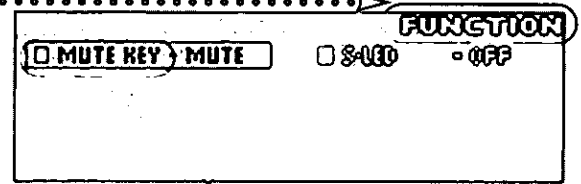

① Menu

- Appuyez sur [MENU]/[SEL] (MENU).

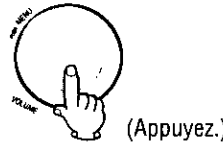

- Appuyez sur [TUNE >] ou [TUNE <]/[>] ou [<] pour sélectionner l'onglet <<FUNCTION>>.

② Menu secondaire

- Appuyez sur [P-SET ^] ou [P-SET v]/[^] ou [v] pour sélectionner MUTE KEY.

- Appuyez sur [P-SET ^] ou [P-SET v]/[^] ou [v] pour sélectionner S-LED.

Silencieux/atténuation

Vous pouvez sélectionner le niveau de réduction du volume selon la pression exercée sur [MUTE].

Valeur par défaut: MUTE (silencieux)

Fonction de sécurité

L'indicateur de sécurité clignote lorsque le panneau avant amovible est retiré de l'appareil.

Valeur par défaut: ON (activé)

③ Réglage

Réglage de l'heure

- ① [TUNE <]/[<]: L'affichage de l'heure se met en surbrillance.
- ② [P.SET ^]/[^]: Pour avancer.
[P.SET v]/[v]: Pour reculer.

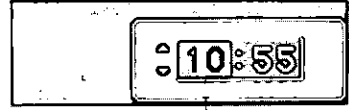

En surbrillance.

Réglage des minutes

- ① [TUNE >]/[>]: L'affichage des minutes se met en surbrillance.
- ② [P.SET ^]/[^]: Pour avancer.
[P.SET v]/[v]: Pour reculer.

- ③ Appuyez sur [BAND] (SET) pour valider.

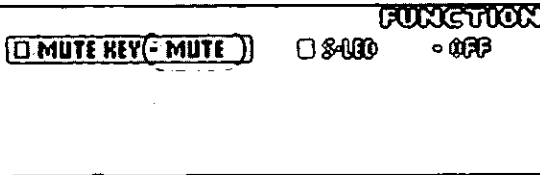

Remarques:

- À l'exception du réglage, les opérations doivent être effectuées une fois l'affichage du mode rétabli.
- Appuyez sur [MENU], [DISP] (affichage) pour revenir en mode normal.

③ Réglage

Appuyez sur [BAND] (SET) pour modifier le réglage.

MUTE : Aucun son.

ATT : Réduction du volume au 1/10.
(Atténuation)

[SEL] (MENU)

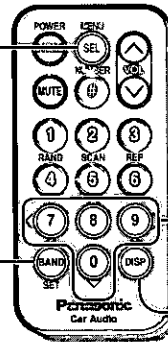

[^][v]
(Menu secondaire/
heure/minutes)

[<][>]
(Menu/réglage)

[DISP] (Affichage)

[BAND] (SET)

Appuyez sur [BAND] (SET) pour modifier le réglage.

ON : La fonction de sécurité est activée.

OFF : La fonction de sécurité est désactivée.

PLEASE REMOVE PANEL

Fonction de sécurité

Lorsque la clé de contact est tournée à la position OFF.

- Le message de sécurité est activé.
- L'alarme de retrait du panneau amovible est activée.

Lorsque le panneau avant amovible est retiré.

- Le voyant du système de sécurité clignote.
(⇒ page 103)

Remarques relatives aux MP3

Ce lecteur permet de faire la lecture des fichiers MP3 enregistrés sur CD-ROM, CD-R (inscriptible) et CD-RW (réinscriptible).

Qu'est-ce qu'un MP3?

MP3, abréviation de l'anglais MPEG Audio Layer-3 (audio MPEG couche 3), est un format standard pour la compression des données vidéo numériques sur les vidéo CD et supports similaires. Il s'agit d'un des types de compression audio conformes aux normes de compression audionumérique du groupe MPEG (Motion Picture Experts Group). Le format MP3 réduit le nombre de bits d'un morceau sans affecter sa qualité sonore, en éliminant une grande quantité d'ondes sonores dans une plage de sons imperceptible pour l'oreille humaine. Cette compression permet de réduire environ au dixième de sa taille initiale le contenu d'un CD audio ordinaire. Cela signifie que l'enregistrement du contenu de 10 CD audio est possible sur un seul CD-R ou CD-RW. (Ces chiffres sont valides pour les données enregistrées sur un CD-R ou CD-RW de 650 MB, à un débit binaire constant de 128 kbps et à une fréquence d'échantillonnage de 44,1 kHz.)

Points à ne pas oublier lors de l'enregistrement d'un disque MP3

Conversion (encodage) des données audio sur un fichier MP3

- Il est recommandé de régler le débit binaire sur <<128 kbps ou plus>> et sur <<Fixed>> (constant).
- Il n'est pas possible de reproduire le débit binaire de 8 kbps des MPEG 2 et la fréquence d'échantillonnage de 16 kHz des MPEG 2.
- Le temps de lecture du fichier peut ne pas s'afficher correctement si la conversion (l'encodage) est réglée en mode VBR (débit binaire variable).
- La qualité sonore à la lecture varie suivant le logiciel d'encodage et le débit binaire utilisés. Pour plus de détails, référez-vous au mode d'emploi qui accompagne le logiciel d'encodage.

Enregistrement des fichiers MP3 sur les CD-R/RW

- **N'enregistrez pas de fichier de format autre que MP3, et ne créez pas de dossiers inutiles sur le disque.**
Si trop de dossiers sont créés ou si vous enregistrez des fichiers de format autre que MP3 sur le disque, la lecture peut mettre un certain temps à commencer, et l'utilisation de l'avance rapide et du recul rapide peut être difficile.
- **Utilisez l'un des systèmes de fichier ISO 9660 (les extensions des systèmes de fichier ISO 9660 sont incluses.) (→ page 89). Le système de fichier APPLE HFS n'est pas pris en charge.**
Il se peut que la lecture normale des fichiers ne soit pas possible ou que les noms des fichiers ou dossiers ne s'affichent pas correctement si les fichiers ne sont pas conformes à l'un des systèmes de fichier ISO 9660.
- **Assurez-vous d'avoir ajouté l'extension <<.mp3>> à chacun des fichiers de format MP3.**
La lecture d'un fichier dont le nom porte une extension différente ou d'un fichier sans nom n'est pas possible.
- **Bien que l'enregistrement multisession soit pris en charge, l'utilisation de la fonction Disc-at-Once (disque en une seule fois) est recommandée.**
Assurez-vous d'avoir fermé la session une fois l'enregistrement du disque terminé.
- **Les balises ID3 ne sont pas prises en charge.**
Les informations sur le morceau sont enregistrées mais ne s'affichent pas. Il se peut que les disques gravés avec des balises ID3 Ver. 2 ne fonctionnent pas correctement.
- **Les logiciels d'écriture par paquets (packet writing) ne sont pas pris en charge.**
- **La fonction de liste de lecture n'est pas prise en charge.**
Enregistrez les fichiers et créez les dossiers dans l'ordre où vous désirez en faire la lecture. Avec certains logiciels d'écriture, il est possible de spécifier l'ordre d'enregistrement en ajoutant au nom du fichier un préfixe de <<01>> à <<09>>, etc. Pour plus de détails, référez-vous au mode d'emploi qui accompagne le logiciel d'écriture.

Remarque:

- Il se peut qu'il y ait des problèmes lors de la lecture de fichiers MP3 ou de l'affichage d'informations sur les fichiers MP3, s'ils ont été enregistrés avec certains logiciels d'écriture ou graveurs CD (lecteurs CD-R/RW).

Attention:

- N'attribuez jamais l'extension <<.mp3>> au nom d'un fichier dont le format n'est pas MP3. Non seulement peut-il en résulter des parasites sur les haut-parleurs et leur endommagement, mais cela risque également d'endommager l'ouïe.

Remarque:

- Ce modèle n'est équipé ni d'un logiciel d'encodage, ni d'un logiciel d'écriture MP3.

 Nombre maximal de fichiers/dossiers

- Nombre maximal d'arborescences: 8
- Nombre maximal de fichiers/dossiers: 254 (fichiers+dossiers. Dossier racine non inclus.)

Remarque:

- Si le nombre total de fichiers et dossiers excède 254, il se peut que la lecture échoue.

 Systèmes de fichier et noms de fichier pris en charge

Systèmes de fichier pris en charge	Noms de dossier et noms de fichier affichables
ISO 9660 niveau 1	<p>Nommez les fichiers et dossiers conformément au standard du système de fichier respectif. Référez-vous au mode d'emploi du logiciel d'écriture pour plus de détails.</p> <ul style="list-style-type: none"> • Ce lecteur peut afficher des noms de fichier d'une longueur maximale de 31 caractères ASCII lorsqu'il est réglé en mode de défilement. *Jusqu'à 15 caractères peuvent être affichés lors du défilement avec le système Joliet. Ce standard permet l'utilisation des caractères <<á>>, <<ç>>, etc. • Les caractères que le lecteur ne peut pas afficher sont présentés sous forme d'astérisque.
ISO 9660 niveau 2	
Joliet*	
Romeo	
Extension Apple pour ISO 9660	

Glossaire**ISO 9660**

Il s'agit du standard international le plus répandu pour le format logique des fichiers et répertoires.

APPLE HFS

Système de fichier utilisé par le système d'exploitation de Macintosh pour organiser les données. **(Non pris en charge)**

Multisession

Méthode d'ajout cumulatif de données sur un CD-R ou un CD-RW au cours de plus d'une session d'enregistrement.

Disc-at-Once (disque en une seule fois)

Méthode d'écriture des données sur un support en une seule opération, sans écriture ultérieure.

ID3Tag (Balise ID3)

Fonction qui permet l'écriture d'informations alphanumériques (titre, artiste, titre d'album, date, etc.) sur le disque. Il se peut que les disques gravés avec des balises ID3 Ver. 2 ne fonctionnent pas correctement. **(Non prise en charge)**

Packet writing (Écriture par paquets)

Méthode d'écriture des données sur un support de type CD, par petites additions. **(Non prise en charge)**

Jeu de caractères ASCII

Le jeu de caractères ASCII comprend les lettres A à Z, a à z, les chiffres 0 à 9 et les symboles suivants: (espace) ! " # \$ % & ' () * + , - . / : ; < = > ? @ [\] ^ _ ` { | } ~

 Droits d'auteur

Les lois sur la protection des droits d'auteur interdisent la copie, la distribution et la livraison des matériaux qui, tels que la musique, sont protégés par les droits d'auteur et limités à l'utilisation personnelle, sans le consentement du détenteur des droits d'auteur.

En cas de difficulté

Étapes préliminaires

Vérifiez les indications mentionnées dans les tableaux ci-dessous et prenez les dispositions indiquées.

Lorsqu'on soupçonne que quelque chose est défectueux

Coupez immédiatement l'alimentation.

Débranchez le câble d'alimentation et vérifiez que l'appareil ne dégage ni de la fumée ni de la chaleur avant d'exiger un dépannage. N'essayez jamais de faire vous-même des réparations parce que cela peut s'avérer dangereux.

Précautions:

- N'utilisez pas l'appareil s'il ne fonctionne pas normalement ou si quelque chose est défectueux.
- Le fait d'utiliser l'appareil dans des conditions anormales, par exemple lorsque aucun son n'est délivré, s'il dégage de la fumée ou une odeur anormale, peut favoriser un amorçage électrique ou une électrocution. Arrêtez-le immédiatement et demandez au magasin qui vous l'a vendu de la vérifier.

Guide de dépannage

□ Problèmes communs

Problème	Origine/Disposition à prendre
Absence d'alimentation.	<p>La clé de contact de la voiture n'est pas tournée en position ON. ⇒ Tournez la clé de contact de la voiture sur ACC ou sur ON.</p> <p>Les câbles ne sont pas branchés correctement. ⇒ Branchez les câbles correctement.</p> <p>Le câble de la batterie n'est pas branché correctement. ⇒ Branchez le câble de la batterie à la borne délivrant le courant.</p> <p>Le câble accessoire (ACC) n'est pas branché correctement. ⇒ Branchez le câble de l'accessoire à la source ACC de la voiture.</p> <p>Le fil de mise à la masse n'est pas branché correctement. ⇒ Branchez le fil de mise à la masse à une partie métallique de la voiture.</p> <p>Fusible grillé. ⇒ Demandez l'assistance du magasin qui vous a vendu l'appareil ou du service après-vente le plus proche (voir la fiche fournie) pour que le fusible soit remplacé.</p>
Absence de son.	<p>La fonction de coupure du son est activée. ⇒ Désactivez la fonction de coupure du son.</p> <p>Les câbles ne sont pas branchés correctement. ⇒ Branchez les câbles correctement.</p> <p>Condensation (buée). ⇒ Attendez un moment avant d'utiliser l'appareil.</p>
Son seulement, pas d'affichage.	<p>L'affichage indique <<affichage désactivé et lumière éteinte>>. ⇒ Appuyez sur [DISP] (affichage) pour changer l'affichage.</p>
Parasites.	<p>Un téléphone cellulaire est utilisé près de l'appareil. ⇒ Maintenez le téléphone cellulaire loin de l'appareil.</p>
Le son est émis mais le message de démonstration est affiché.	<p>Le mode de démonstration est ACTIVÉ. ⇒ Appuyez sur [DISP] (affichage) pour annuler le mode de démonstration.</p>

☐ Radio

Problème	Origine/Disposition à prendre
<p>Les programmes FM stéréo et mono sont fortement parasités.</p>	<p>La station émettrice est trop éloignée ou les signaux reçus sont trop faibles. ⇒ Sélectionnez d'autres stations dont le niveau des signaux est plus élevé.</p> <p>Le fil de commande de relais d'antenne automatisé n'est pas correctement raccordé. ⇒ Si le véhicule est équipé d'une antenne à commande électrique, raccordez correctement le fil de commande de relais d'antenne automatisé au fil de l'antenne à commande électrique.</p> <p>L'antenne radio n'est pas suffisamment déployée. ⇒ Déployez complètement l'antenne radio.</p>
<p>Remise à zéro de station présintonisée.</p>	<p>Le câble de la batterie n'est pas branché correctement. ⇒ Branchez le câble de la batterie à la borne délivrant le courant.</p>

☐ Disque CD

Problème	Origine/Disposition à prendre
<p>Il y a un disque dans le logement de CD mais il n'y a pas de son ou le disque est automatiquement éjecté.</p>	<p>Le disque est à l'envers. ⇒ Placez le disque en l'orientant dans le bon sens, étiquette vers le haut.</p> <ul style="list-style-type: none"> ◦ Le disque est sale. ◦ Le disque est rayé. <p>⇒ Nettoyez le disque en vous référant à la section <<Remarques relatives aux CD et supports de type CD (CD-ROM, CD-R, CD-RW)>>.</p> <p>Les disques de 8 cm (3 po) sont éjectés automatiquement.</p> <p>Un disque comportant des données de format autre que CD-DA ou MP3 est lu. ⇒ Vous devez utiliser des disques dont les données sont de format CD-DA.</p> <p>⇒ Il se peut que l'appareil ne puisse pas lire correctement les CD-R/RW gravés en combinant un logiciel d'écriture, un graveur CD (lecteur CD-R/RW) et un disque qui ne sont pas compatibles. Référez-vous aux modes d'emploi respectifs pour plus de détails.</p>
<p>Des passages du son sont sautés, la qualité du son est mauvaise (à cause de parasites, par exemple).</p>	<ul style="list-style-type: none"> ◦ Le disque est sale. ◦ Le disque est rayé. <p>⇒ Nettoyez le disque en vous référant à la section <<Remarques relatives aux CD et supports de type CD (CD-ROM, CD-R, CD-RW)>>.</p> <p>⇒ Il se peut que l'appareil ne puisse pas lire correctement les CD-R/RW gravés en combinant un logiciel d'écriture, un graveur CD (lecteur CD-R/RW) et un disque qui ne sont pas compatibles. Référez-vous aux modes d'emploi respectifs pour plus de détails.</p>

En cas de difficulté (suite)

❑ Disque CD (suite)

Problème	Origine/Disposition à prendre
Des passages du son sont sautés en présence de vibrations.	L'angle d'installation de l'appareil est supérieur à 30°. ⇒ Faites en sorte que l'angle d'installation de l'appareil ne dépasse pas 30°.
Le disque n'est pas éjecté.	Installation instable. ⇒ Installez fermement l'appareil en utilisant les accessoires d'installation tout en se référant à la section traitant des travaux d'installation.
Le texte CD ne s'affiche pas normalement.	<ul style="list-style-type: none">• Le disque est défectueux.• D'ordre mécanique. ⇒ Appuyez sur [OPEN] pour ouvrir le panneau et appuyez sur la touche [▲] (éjection). Si le fonctionnement normal n'est toujours pas rétabli, contactez le magasin où vous avez fait l'achat de l'appareil ou le centre de service après-vente le plus près pour faire une demande de réparation.
Le temps défile mais aucun son n'est émis.	Le disque est sale ou rayé. ⇒ Nettoyez le disque en vous référant à la section <<Remarques relatives aux CD et supports de type CD (CD-ROM, CD-R, CD-RW)>>.
	La première plage d'un disque en mode mixte est reproduite. (Le mode mixte est un format où les données non musicales sont enregistrées sur la première plage, tandis que les données musicales sont enregistrées sur les autres plages pendant une session.) ⇒ Faites la lecture des données musicales enregistrées sur les plages autres que la première plage.

❑ MP3

Problème	Origine/Disposition à prendre
Pas de lecture.	Le format du disque ne correspond à aucun des systèmes de fichier pris en charge par ce lecteur. ⇒ Insérez un disque dont le format correspond à l'un des systèmes de fichier pris en charge par ce lecteur. Pour les systèmes de fichier pris en charge, voir <<Remarques relatives aux MP3>>.
	Les fichiers MP3 ne portent pas l'extension <<.mp3>>. ⇒ Assurez-vous d'avoir ajouté l'extension <<.mp3>> au nom de chacun des fichiers MP3.

☐ MP3 (suite)

Problème	Origine/Disposition à prendre
<p>La lecture met trop de temps à commencer.</p>	<p>Il y a trop d'arborescences pour les dossiers et fichiers enregistrés sur le disque. ⇒ Pour éviter que la vérification des fichiers ne prenne trop de temps, évitez d'enregistrer des dossiers inutiles ou des fichiers de format autre que MP3 sur le disque.</p>
<p>Qualité d'enregistrement médiocre, sons manquants.</p>	<p>⇒ La qualité d'enregistrement diffère suivant le logiciel d'encodage utilisé, et suivant les réglages tels que ceux du débit binaire. Réglez le débit binaire à l'intérieur de la plage spécifiée dans le tableau des données techniques. (⇒ page 107). Il est recommandé de régler le débit binaire à <<128 kbps ou plus>> et à <<Fixed>> (constant).</p> <p>L'enregistrement des données MP3 sur le disque a été effectué à une vitesse d'écriture élevée. ⇒ Réduisez le plus possible la vitesse d'écriture.</p>
<p>Les fichiers ne sont pas lus dans l'ordre désiré.</p>	<p>Les fichiers ou dossiers ne sont pas enregistrés dans l'ordre désiré pour la lecture. ⇒ Certains logiciels d'écriture vous permettent de spécifier l'ordre d'enregistrement en ajoutant au nom du fichier un préfixe de <<01>> à <<99>>, etc. Pour plus de détails, référez-vous au mode d'emploi qui accompagne le logiciel d'écriture.</p>
<p>Le nom des dossiers/fichiers ne s'affiche pas correctement.</p>	<p>Le format du disque ne correspond pas aux systèmes de fichier pris en charge par ce lecteur. ⇒ Insérez un disque dont le format correspond à l'un des systèmes de fichier pris en charge par ce lecteur. Pour les systèmes de fichier pris en charge, voir <<Remarques relatives aux MP3>>.</p> <p>⇒ Il peut y avoir un problème de logiciel d'écriture ou de graveur CD (lecteur CD-R/RW). Pour plus de détails, référez-vous au mode d'emploi qui accompagne le logiciel d'écriture.</p>
<p>Le temps de lecture du fichier ne s'affiche pas correctement.</p>	<p>Vous avez fait avancer ou reculer rapidement le fichier pendant sa lecture ou vous avez coupé le contact du véhicule pendant la lecture. ⇒ L'affichage normal du temps de lecture sera rétabli à la lecture d'un autre fichier.</p> <p>Vous avez fait la lecture d'un fichier MP3 de format VBR (débit binaire variable). ⇒ Le temps de lecture des fichiers MP3 de format VBR (débit binaire variable) ne s'affiche pas toujours correctement. Il se peut que les disques gravés avec des balises ID3 Ver. 2 ne fonctionnent pas correctement.</p>

En cas de difficulté (suite)

❑ Réglage du son

Problème	Origine/Disposition à prendre
Aucun son n'est délivré par le haut-parleur gauche, droit, avant ou arrière.	La balance gauche et droit ou la balance avant et arrière est coupée d'un côté. ⇒ Réglez adéquatement la balance et l'équilibre.
Le son délivré à gauche et à droite est inversé pendant l'écoute d'un programme stéréo.	Les câbles ne sont pas branchés correctement. ⇒ Branchez les câbles correctement.
	Les fils du haut-parleur droit sont raccordés au haut-parleur gauche et les fils du haut-parleur gauche sont raccordés au haut-parleur droit. ⇒ Branchez les fils de haut-parleur aux haut-parleurs correspondants.

❑ Télécommande

Problème	Origine/Disposition à prendre
Les commandes par touche ne sont pas validées.	Les polarités des piles sont inversées. ⇒ Insérez la pile correctement.
	La pile utilisée n'est pas adaptée. ⇒ Vérifiez la pile.
	La pile est épuisée. ⇒ Remplacez la pile.
	La télécommande n'est pas orientée correctement. ⇒ Dirigez la télécommande vers le capteur du panneau.

Messages d'erreur

❑ Disque CD/MP3

Affichage

Origine/Disposition à prendre

CD E1



PLEASE EJECT



Hors tension

- Le disque est sale ou est à l'envers.
 - Vous avez inséré un disque qui contient des données de format autre que CD-DA ou MP3.
- ⇒ Vérifiez le disque.

CD E2



PLEASE EJECT



Hors tension

Le disque est rayé.
⇒ Vérifiez le disque.

CD E3



PLEASE EJECT



Hors tension

Ne fonctionne pas pour une raison quelconque.
⇒ Si le fonctionnement normal n'est pas rétabli, contactez le magasin où vous avez fait l'achat de l'appareil ou le centre de service après-vente le plus près pour faire une demande de réparation.





CD E4

Lorsqu'il n'y a pas de fichier MP3 dans le dossier spécifié lors de la sélection directe d'un dossier MP3.
⇒ Sélectionnez un autre dossier qui contient des fichiers MP3.

Pour une raison quelconque, le lecteur ne peut pas faire la lecture du fichier. (Le fichier est enregistré dans un système de fichier, taux de compression, format de données non pris en charge, l'extension du nom du fichier n'est pas valide, les données sont endommagées, etc.)
⇒ Sélectionnez un fichier dont le lecteur peut faire la lecture. Vérifiez le type de données enregistrées sur le disque. Si nécessaire, gravez un nouveau disque.

En cas de difficulté (suite)

❑ Changeur CD

Affichage	Origine/Disposition à prendre
	<ul style="list-style-type: none">• Le disque est sale ou est à l'envers.• Un disque de format autre que CD audio (de type CD-DA) est inséré. →Vérifiez le disque. (Le changeur passe automatiquement au disque suivant.)
	Le disque est rayé. →Vérifiez le disque. (Le changeur passe automatiquement au disque suivant.)
 ↓ Hors tension	Ne fonctionne pas pour une raison quelconque. →Si le fonctionnement normal n'est pas rétabli, contactez le magasin où vous avez fait l'achat de l'appareil ou le centre de service après-vente le plus près pour faire une demande de réparation. Cet affichage demeure en place si vous ne pouvez pas mettre l'appareil hors tension.
	Il n'y a pas de disque dans le changeur (magasin). →Insérez des disques dans le changeur (magasin).

Remarque:

- Référez-vous au manuel d'instructions du changeur de CD utilisé pour obtenir des explications plus détaillées à ce sujet.

Entretien

Votre appareil a été conçu et fabriqué de manière à n'exiger qu'un minimum d'entretien. Nettoyez régulièrement les surfaces extérieures de l'appareil avec un morceau de tissu souple. N'utilisez jamais de benzine, de diluant ou autres solvants.

Service après-vente de l'appareil

Si les suggestions indiquées dans les tableaux de dépannage ne permettent pas de résoudre le problème, il est recommandé de confier l'appareil à un centre de service après-vente Panasonic agréé. Confiez toute réparation de l'appareil uniquement à un technicien qualifié.

Remplacement du fusible

Utilisez les fusibles de l'ampérage spécifié (15 A). L'utilisation de substituts ou de fusibles différents dont l'ampérage est supérieur ou le raccordement direct de l'appareil sans passer par l'intermédiaire d'un fusible risque de provoquer un incendie, voire d'endommager sérieusement l'appareil stéréo.

Si le fusible de remplacement saute, renseignez-vous auprès du centre de service après-vente Panasonic agréé le plus proche.

Entretien de l'appareil

Nettoyage de l'appareil

Utilisez un chiffon sec et souple pour essuyer l'appareil.

Précautions à prendre lors du nettoyage

N'utilisez jamais de solvants tels que de la benzine ou du diluant; ils risquent d'endommager la surface de l'appareil.

Remarques relatives aux CD et supports de type CD (CD-ROM, CD-R, CD-RW)

Ne faites la lecture d'aucun CD audio ordinaire comportant une étiquette différente de celle-ci.



Comment saisir le disque

- Ne touchez pas la surface inférieure du disque.
- Veillez à ne pas rayer la surface du disque.
- Ne pliez pas le disque.
- Remettez le disque dans son boîtier après utilisation.

N'utilisez pas de disques de forme irrégulière.

Ne laissez pas les disques dans les endroits suivants:

- En plein soleil.
- Près des appareils de chauffage de la voiture.
- Dans des endroits sales, poussiéreux ou humides.
- Sur les sièges ou le tableau de bord.

Nettoyage des disques

Utilisez un chiffon sec et souple pour nettoyer en partant du centre du disque.

Précautions à prendre avec les disques neufs

Le bord d'un disque neuf risque de présenter des imperfections autant à la périphérie que sur le bord du trou intérieur. Ceci peut être à l'origine d'un fonctionnement anormal. Retirez les imperfections avec un crayon, etc.

Ne posez pas d'autocollants ou d'étiquettes sur les disques.

N'écrivez pas sur la face imprimée du disque au moyen d'un stylo lourd ou d'un stylo à bille.

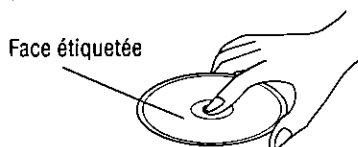

N'utilisez pas de disques de forme irrégulière.

<Procédé correct> <Procédé incorrect>



Bord présentant des imperfections

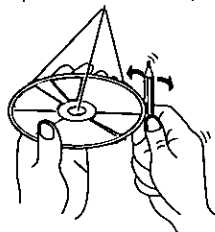

Remarques relatives aux CD-R/RW

- Il se peut que la lecture de certains disques CD-R/RW enregistrés au moyen d'un graveur CD (lecteur CD-R/RW) ne fonctionne pas bien, soit à cause des caractéristiques d'enregistrement, soit à cause de la présence de saletés, empreintes, rayures, etc., à la surface du disque.
- Les disques CD-R/RW offrent une moins grande résistance à la chaleur et à l'humidité élevées que les CD audio ordinaires. Le fait de les laisser dans un véhicule pendant une période prolongée risque de les endommager et d'en rendre la lecture impossible.
- Il se peut que l'appareil ne puisse pas lire correctement les CD-R/RW gravés en combinant un logiciel d'écriture, un graveur CD (lecteur CD-R/RW) et un disque qui ne sont pas compatibles.
- Ce lecteur ne peut pas faire la lecture des disques CD-R/RW lorsque la session n'est pas fermée.
- Ce lecteur ne peut pas faire la lecture des disques CD-R/RW qui contiennent des données de format autre que CD-DA ou MP3 (vidéo CD, etc.).
- Manipulez les disques CD-R/RW en respectant les instructions qui les accompagnent.



MISE EN GARDE

Les informations relatives à l'installation sont prévues uniquement pour des techniciens qualifiés. Elles ne contiennent pas de mises en garde ou d'avis quant aux dangers potentiels pouvant être encourus lors de l'installation de cet appareil.

Toute tentative d'installation de cet appareil dans un véhicule motorisé par une personne sans qualification peut causer des dommages au système électrique et des blessures corporelles graves ou mortelles.

☐ Quincaillerie pour l'installation

N°	Description	Schéma	Qté
①	Collier de montage		1
②	Écrou hexagonal (5 mm φ)		1
③	Plaque de fixation arrière		1
④	Vis taraudeuse (5 mm φ × 16 mm)		1
⑤	Boulon d'assemblage (5 mm φ)		1
⑥	Connecteur d'alimentation		1
⑦	Étui de rangement du panneau avant amovible		1
⑧	Plaque de garniture		1
⑨	Plaque de déverrouillage		2

☐ Généralités

Cet appareil doit être installé par un technicien qualifié. Toutefois, si vous prévoyez l'installer vous-même, la première étape consistera au choix de l'emplacement. Les instructions données dans ce manuel expliqueront les étapes suivantes.

(Voir la <<MISE EN GARDE>> ci-dessus.)

- Identifiez et étiquetez les fils du véhicule.
- Raccordez les fils du véhicule à ceux du connecteur d'alimentation.
- Installez l'appareil dans le tableau de bord.
- Vérifiez le fonctionnement de l'appareil.

En cas de difficulté, n'hésitez pas à consulter un installateur professionnel.

Précaution:

- Cet appareil ne peut fonctionner que sur une batterie de 12 V c.c. avec négatif à la masse. Afin de prévenir tout risque de dommage, ne tentez pas de l'utiliser avec une autre source d'alimentation.

Avant de procéder à l'installation, vérifiez le contenu de l'emballage.

- **Carte de garantie...** Veuillez la remplir sans tarder.
- **Liste des centres de service Panasonic agréés...** Conservez cette liste pour consultation ultérieure si l'appareil doit être réparé.
- **Quincaillerie pour l'installation...** Nécessaire pour l'installation dans le tableau de bord.

☐ Outils requis

Un tournevis, une pile AA de 1,5 V et les accessoires suivants:

Vérificateur de continuité 12 V c.c.

Ruban d'électricien

Pincés à sectionner

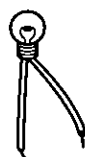

☐ Dégagement requis dans le tableau de bord

Épaisseur minimum: 4,75 mm (3/16 po)
maximum: 5,56 mm (7/32 po)

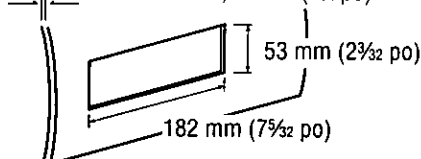

❑ Identifiez tous les fils et câbles

La première étape consiste à identifier tous les fils du véhicule nécessaires au raccordement de l'appareil.

Après avoir identifié chacun des fils en cause, nous vous suggérons de les étiqueter à l'aide de ruban-cache et d'un marqueur indélébile. Cela évitera tout risque de confusion lors des raccordements par la suite.

Remarque:

- Ne raccordez pas le connecteur d'alimentation à l'appareil avant d'avoir effectué tous les raccordements. S'il n'y a pas de capuchons de plastique sur les fils de raccordement stéréo, isolez tous les fils exposés avec du ruban d'électricien jusqu'à ce que vous soyez prêt pour les utiliser. Identifiez les fils dans l'ordre suivant.

Câble d'alimentation

Si une radio est déjà en place ou si le câblage à cet effet est déjà installé:

Coupez les fils du connecteur un à la fois (en prenant soin de laisser les fils les plus longs possible) de manière à permettre le raccordement individuel des fils.

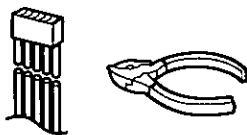

Mettez la clé de contact du véhicule à la position <<ACC>>, puis reliez un des fils du vérificateur de continuité au cadre de l'automobile.

Reliez l'autre fil du vérificateur de continuité à chacun des fils exposés du connecteur sectionné.

Touchez un fil à la fois jusqu'à ce que le fil faisant allumer l'ampoule du vérificateur ait été repéré.

Ensuite, mettez la clé de contact à la position <<OFF>> puis à la position <<ON>>. Si l'ampoule s'éteint et se rallume, le fil identifié est le fil d'alimentation du véhicule.

Si le câblage pour l'installation d'une radio n'est pas déjà en place:

Ouvrez le couvercle du bloc-fusibles et trouvez le réceptacle du fusible de la radio (RADIO), des accessoires (ACC) ou du contact (IGN).

Fil de la batterie

Si l'appareil est doté d'un fil jaune, il sera nécessaire de repérer le câble de la batterie; sinon, omettez cette étape. (Le fil jaune de la batterie assure l'alimentation continue du circuit de l'horloge, de la mémoire, etc.)

Si une radio ou son câblage est déjà en place:

Mettez la clé de contact à la position <<OFF>> et assurez-vous que les phares sont éteints. Repérez le fil de la batterie. Pour ce faire, reliez un fil du vérificateur de continuité au cadre du véhicule et vérifiez les autres fils exposés du connecteur sectionné au moyen de l'autre fil du vérificateur.

En l'absence de câblage pour l'installation d'une radio:

Enlevez le couvercle du bloc-fusibles et repérez le réceptacle du fusible de la batterie, généralement indiqué par BAT.

Haut-parleurs

Identifiez les fils de haut-parleur. Il y en a deux par haut-parleur; ils sont généralement identifiés par un code de couleur.

Pour faciliter l'identification des fils de haut-parleur et leur haut-parleur respectif, vérifiez-les avec une pile AA de 1,5 V de la manière suivante.

Tenez un fil contre l'un des pôles de la pile et touchez l'autre pôle avec un autre fil. S'il s'agit d'un fil de haut-parleur, un son mécanique est entendu à travers un haut-parleur.

Sinon, poursuivez l'essai avec d'autres fils jusqu'à ce que les fils de haut-parleurs aient été identifiés. Au moment de leur étiquetage, indiquez à quel haut-parleur ils doivent être raccordés.

Moteur de l'antenne

Si le véhicule est doté d'une antenne électrique, identifiez le fil du moteur de l'antenne en reliant un fil du vérificateur de continuité au fil de la batterie et en touchant un à un les fils exposés du connecteur sectionné. Le fil recherché est celui qui fait tourner le moteur de l'antenne (un bruit de rotation sera audible).

Fil d'antenne

Le fil de l'antenne est un fil noir épais avec un capuchon métallique à son extrémité.

❑ Raccordez tous les fils

Après avoir identifié tous les câblages et fils, il est possible d'effectuer les raccordements. Le schéma de câblage (⇒ page 104) représente les raccordements corrects et le code couleur des fils.

Il est fortement recommandé de vérifier le fonctionnement de l'appareil avant de procéder à l'installation finale. Il est possible de mettre l'appareil sur le plancher du véhicule pour faire des raccordements provisoires et de vérifier le fonctionnement de l'appareil. Recouvrez tous les fils exposés avec du ruban d'électricien.

Important:

- Raccordez le fil d'alimentation rouge en dernier lieu seulement, après avoir fait tous les autres raccordements et isolé tous les fils.

Conducteur à la masse

Raccordez le conducteur à la masse noir du connecteur d'alimentation au cadre métallique du véhicule.

Guide d'installation (suite)

Haut-parleurs

Raccordez les fils des haut-parleurs. Pour le raccordement, consultez le schéma de câblage (⇒ page 104). Respectez rigoureusement les indications du schéma pour ne pas risquer d'endommager les haut-parleurs et l'appareil.

Les haut-parleurs doivent avoir une puissance admissible minimale de 50 W. Si un amplificateur externe est utilisé, assurez-vous que la puissance admissible nominale des haut-parleurs correspond à la puissance maximale de l'ampli, afin de ne pas endommager les haut-parleurs.

L'impédance des haut-parleurs doit être de 4 à 8 Ω, ce qui est le niveau standard. L'utilisation de haut-parleurs d'une impédance plus faible ou plus élevée affectera la qualité du rendu sonore et risque d'endommager tant l'appareil que les haut-parleurs eux-mêmes.

Moteur de l'antenne

Reliez le fil du moteur de l'antenne du véhicule au fil d'amenée bleu foncé du relais.

(Prenez garde de confondre le fil de l'antenne avec le fil bleu rayé blanc de l'amplificateur de puissance.)

Batterie

Raccordez le fil de batterie jaune du véhicule au fil approprié de la radio ou au réceptacle du fusible de la batterie du bloc-fusibles.

Antenne

Raccordez l'antenne en branchant le fil d'antenne dans le réceptacle de l'antenne.

Équipement auxiliaire

Raccordez tout appareil auxiliaire, tel qu'un ampli, conformément aux instructions fournies avec l'appareil. Bien éloignez d'au moins 30 cm (12 po) les fils de haut-parleur/ampli de l'antenne et du fil/rallonge d'antenne. Reportez-vous au manuel d'utilisation et d'installation afférent à l'appareil installé.

Alimentation

Raccordez le fil d'alimentation rouge au fil de radio ou au porte-fusibles approprié du bloc-fusibles.

Si l'appareil fonctionne normalement avec tous les raccordements ainsi effectués, débranchez les fils et procédez à l'installation finale.

Installation finale

Raccordement des fils

Raccordez tous les fils en prenant soin qu'ils soient tous bien isolés et solidement raccordés. Enroulez toute longueur excessive de fil et fixez-la en place avec une bande adhésive. Installez l'appareil dans son collier de montage.

Félicitations! Après avoir effectué quelques vérifications finales, vous serez prêt à utiliser votre nouvel appareil stéréophonique d'automobile.

Vérifications finales

1. Assurez-vous que tous les fils sont bien raccordés et isolés.
2. Assurez-vous que l'appareil est solidement en place dans son collier de montage.
3. Faites démarrer la voiture et vérifiez le fonctionnement de l'appareil.

En cas de difficulté, consultez un installateur professionnel.

Préparation

- Pour vous protéger contre les blessures, nous vous recommandons vivement de porter des gants.
- Lorsque vous pliez les languettes de fixation du collier de montage avec un tournevis, veillez à ne pas vous blesser les mains et les doigts.

- Déconnectez le câble à la borne négative ⊖ de la batterie (voir Précaution ci-dessous).
- L'appareil doit être installé en position horizontale avec son extrémité avant inclinée vers le haut à un angle commode, mais ne dépassant pas 30°.

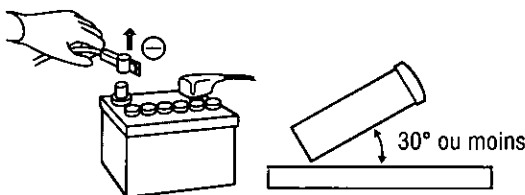

Précaution:

- Si votre véhicule est doté d'un ordinateur de navigation ou de conduite, ne déconnectez pas les bornes de la batterie car tous les réglages des paramètres en mémoire seraient perdus. Au lieu de cela, procédez avec les plus grandes précautions lors de l'installation de l'appareil pour éviter les courts-circuits.

Installation sur le tableau de bord

Baie d'installation

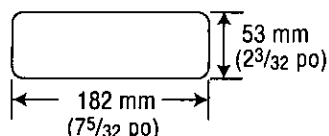

Cet appareil peut être installé sur tout tableau de bord qui possède une baie telle que celle représentée ci-dessus. Le tableau de bord doit avoir une épaisseur de 4,75 mm (³/₁₆ po) à 5,56 mm (⁷/₃₂ po) pour pouvoir supporter l'appareil.

❑ Procédures d'installation

Effectuez d'abord les connexions électriques, puis vérifiez si elles sont correctes. (⇒ page 104)

Le collier de montage ① fourni est conçu spécialement pour cet appareil. Ne pas l'utiliser pour fixer tout autre modèle.

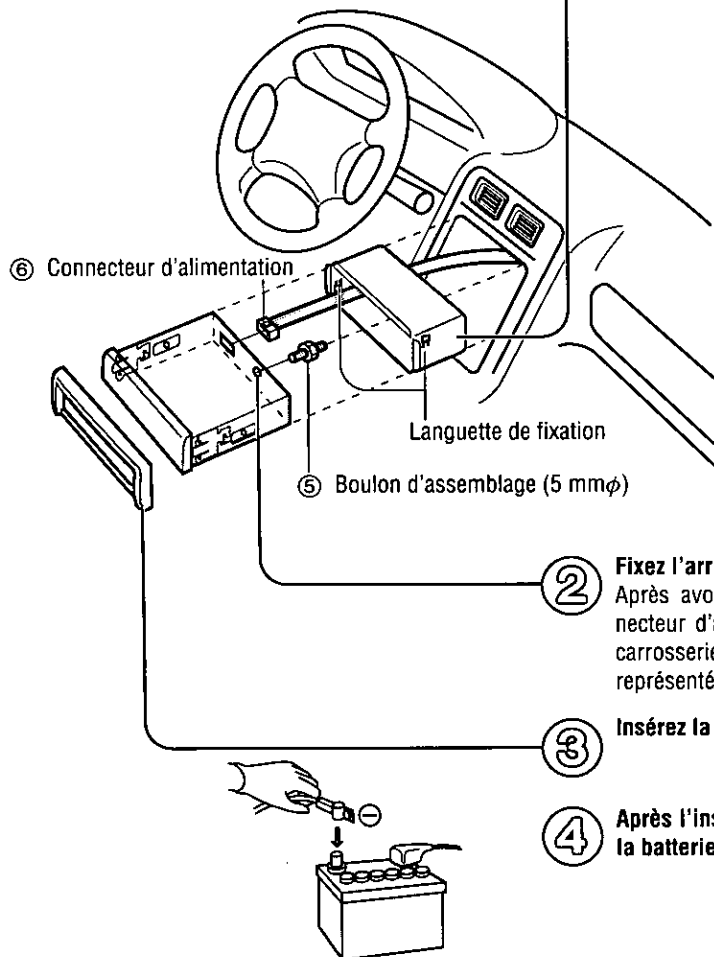

① Insérez le collier de montage ① dans le tableau de bord et pliez les languettes de fixation avec un tournevis.

Fixation du collier de montage

Les languettes à plier varient suivant le véhicule. Pliez-les au moyen d'un tournevis pour fixer solidement le collier de montage ① dans le tableau de bord.

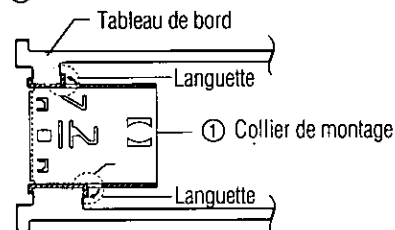

Remarques:

- Pour installer l'appareil de manière sécuritaire et éviter qu'il ne produise des bruits de cliquetis, quelques-unes des languettes doivent être pliées complètement.
- Lors de l'assemblage du collier de montage ① et de l'appareil, fixez-les solidement.

② Fixez l'arrière de l'appareil. Après avoir posé le boulon d'assemblage ⑤ et le connecteur d'alimentation ⑥, fixez l'arrière de l'appareil à la carrosserie du véhicule par la méthode (a) ou (b) représentée ci-dessous.

③ Insérez la plaque de garniture ⑧.

④ Après l'installation, rebranchez la borne négative ⊖ de la batterie.

(a) Utilisation de la plaque de fixation arrière ③

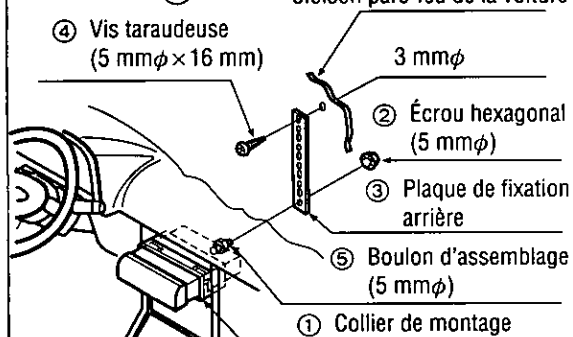

(b) Utilisation du coussinet en caoutchouc (en option)

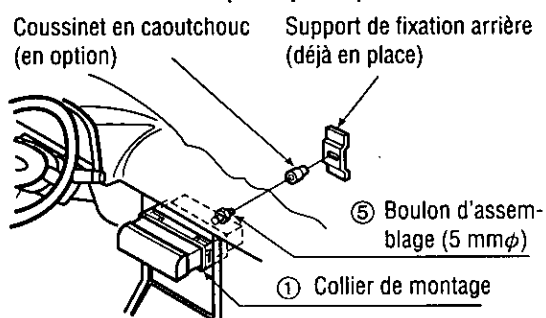

Guide d'installation (suite)

Pour retirer l'appareil

Coupez l'alimentation de l'appareil.

FRANÇAIS
41

- ① Retirez le panneau avant amovible.
① Appuyez sur [OPEN]. Le panneau avant amovible s'ouvrira.

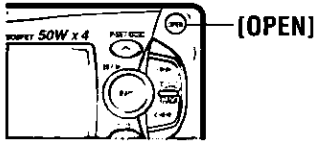

- ② Poussez le panneau avant vers la gauche.
③ Tirez-le vers vous.

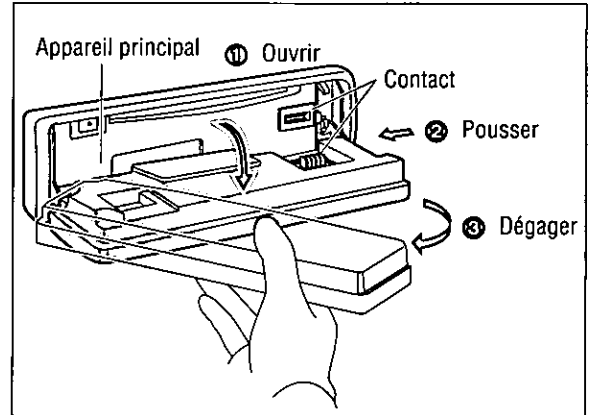

- ② Retirez la plaque de garniture ③ au moyen d'un tournevis.

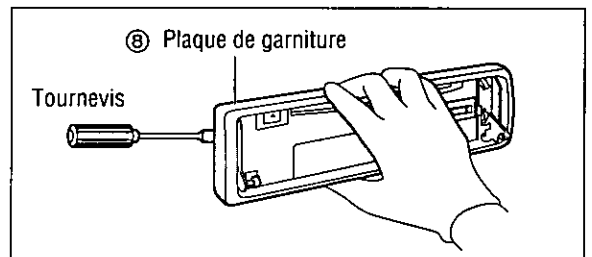

- ③ ① Insérez les plaques de déverrouillage ④ le long des rainures qui se trouvent des deux côtés de l'appareil principal, jusqu'à ce qu'un clic soit émis.
② Retirez l'appareil en le tirant, tout en poussant davantage les plaques vers l'intérieur.

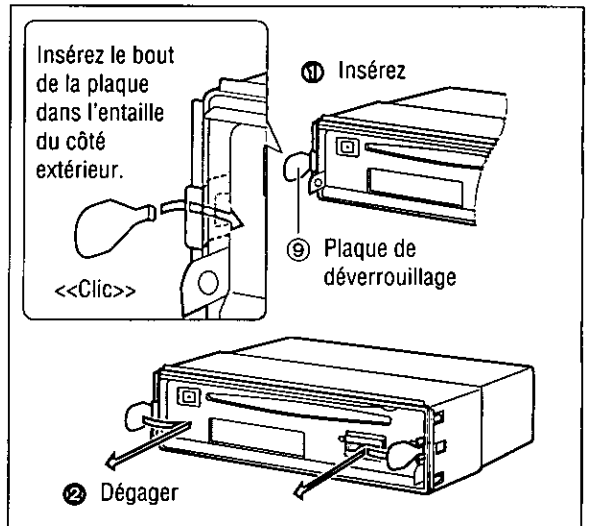

- ④ Retirez l'appareil des deux mains.

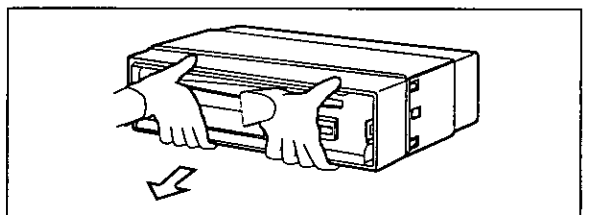

Systeme antivol

Cet appareil est équipé d'un panneau amovible. Le retrait de ce panneau rend la radio totalement inopérante. Le voyant du système de sécurité clignotera.

Mettre le panneau avant amovible dans l'étui

- 1 Coupez l'alimentation de l'appareil.
- 2 Retirez le panneau avant amovible. (⇒ page 102)
- 3 Appuyez doucement sur le bas de l'étui et ouvrez le couvercle. Placez le panneau avant dans l'étui et apportez-le avec vous lorsque vous quittez le véhicule.

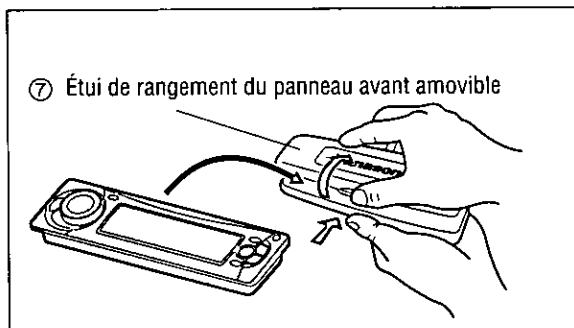

Installer le panneau avant amovible

- 1 Mettez en place le panneau avant amovible en plaçant son orifice gauche sur l'une des broches de l'appareil principal.
- 2 Placez l'autre orifice sur l'autre broche en appliquant une légère pression.
- 3 Déplacez le panneau avant vers le haut et le bas à quelques reprises pour vous assurer qu'il tient bien en place. Fermez ensuite le panneau avant et abaissez le côté droit jusqu'à ce qu'il se mette en place en émettant un déclic.

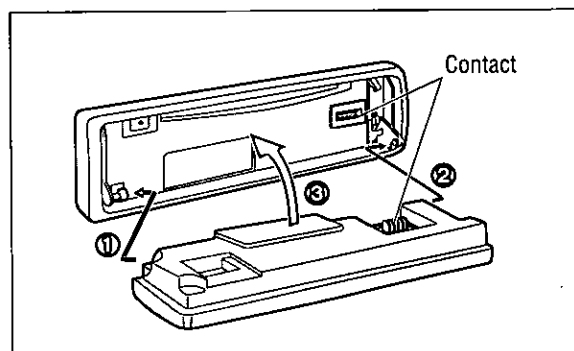

Voyant du système de sécurité

Le voyant du système de sécurité clignote lorsque le panneau avant amovible est retirée de l'appareil.

Activez la fonction de sécurité dans les réglages de fonctions. (⇒ page 86)

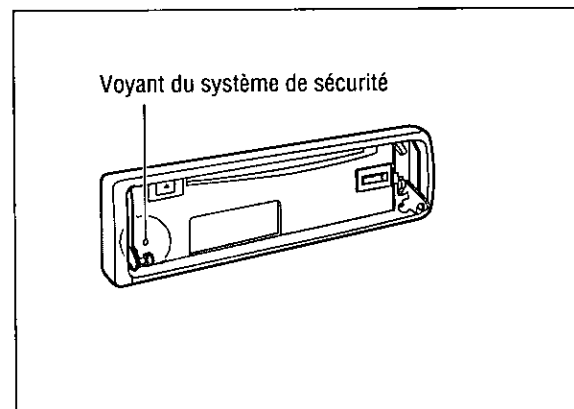

Alarme de retrait du panneau

Cette alarme sonne pour vous prévenir de ne pas oublier de retirer le panneau avant de quitter votre véhicule. Cette fonction est activée lorsque le voyant du système de sécurité est allumé.

Précautions:

- Ce panneau avant n'est pas étanche à l'eau. Ne l'exposez ni à l'eau ni à une humidité excessive.
- Ne retirez pas le panneau avant en conduisant.
- Ne placez pas le panneau avant sur le tableau de bord ou dans un endroit susceptible de devenir excessivement chaud.
- Ne touchez pas aux contacts du panneau avant amovible ni à ceux de l'appareil principal étant donné que cela peut entraîner de mauvais contacts électriques par la suite.
- Si des saletés ou de la poussière se sont déposées sur les contacts, nettoyez-les soigneusement avec un chiffon sec et propre.
- Pour éviter d'endommager le panneau avant, ne le poussez pas vers le bas et ne placez pas d'objet dessus lorsqu'il est ouvert.

Branchements électriques

Précautions:

- Cet appareil ne peut fonctionner que sur une batterie de 12 V c.c. avec négatif à la masse.
- Toujours suivre le schéma de câblage ci-dessous pour éviter d'endommager l'appareil.
- Avant de raccorder un câble, dénuder son extrémité d'environ 5 mm (1/4 po).
- N'insérez pas le connecteur d'alimentation dans l'unité avant que l'installation électrique ne soit achevée.
- Toujours isolez les câbles exposés afin d'éviter un court-circuit possible avec le châssis de la voiture. Rassemblez tous les câbles et vérifiez que les bornes de câbles ne touchent à aucune pièce métallique.
- N'oubliez pas que si votre voiture est équipée d'un ordinateur de bord ou d'un ordinateur de navigation, les données sauvegardées en mémoire risquent d'être effacées lorsque les bornes de batterie sont débranchées.

□ Schéma de câblage



Fil de commande d'amplificateur externe

(Max. 500 mA)

Ce fil sert au raccordement à l'amplificateur de puissance.

Remarque:

- Ce fil sert à la commande de puissance lorsqu'un amplificateur de puissance externe est raccordé. L'alimentation de l'amplificateur de puissance sera activée lors de la mise sous tension de l'appareil.

(Bleu rayé blanc)

Non utilisé.

Remarque:

- Isolez le fil avec du ruban isolant.

(Brun rayé blanc)

Fil de commande de relais d'antenne automatisé

(Vers l'antenne automatique) (Max. 500 mA)

Ce cordon n'est pas conçu pour une antenne à commande électrique activée par un interrupteur.

Remarque:

- L'antenne à commande électrique se déploie automatiquement lorsque le mode de radio AM/FM est sélectionné.

(Bleu foncé)

Fil d'alimentation ACC

Vers l'alimentation ACC, +12 V c.c.

Résistance (1 kΩ)

ACC
(Rouge)

Fil de batterie

Vers la batterie du véhicule, continu +12 V c.c.

Fusible (15 A)

BATTERY 15 A
(Jaune)

Fil de mise à la terre

Vers une partie métallique propre et exposée du châssis du véhicule.

(Noir)

Accessoire utilisé pour le câblage

N°	Description	Qté
⑥	Connecteur d'alimentation	1

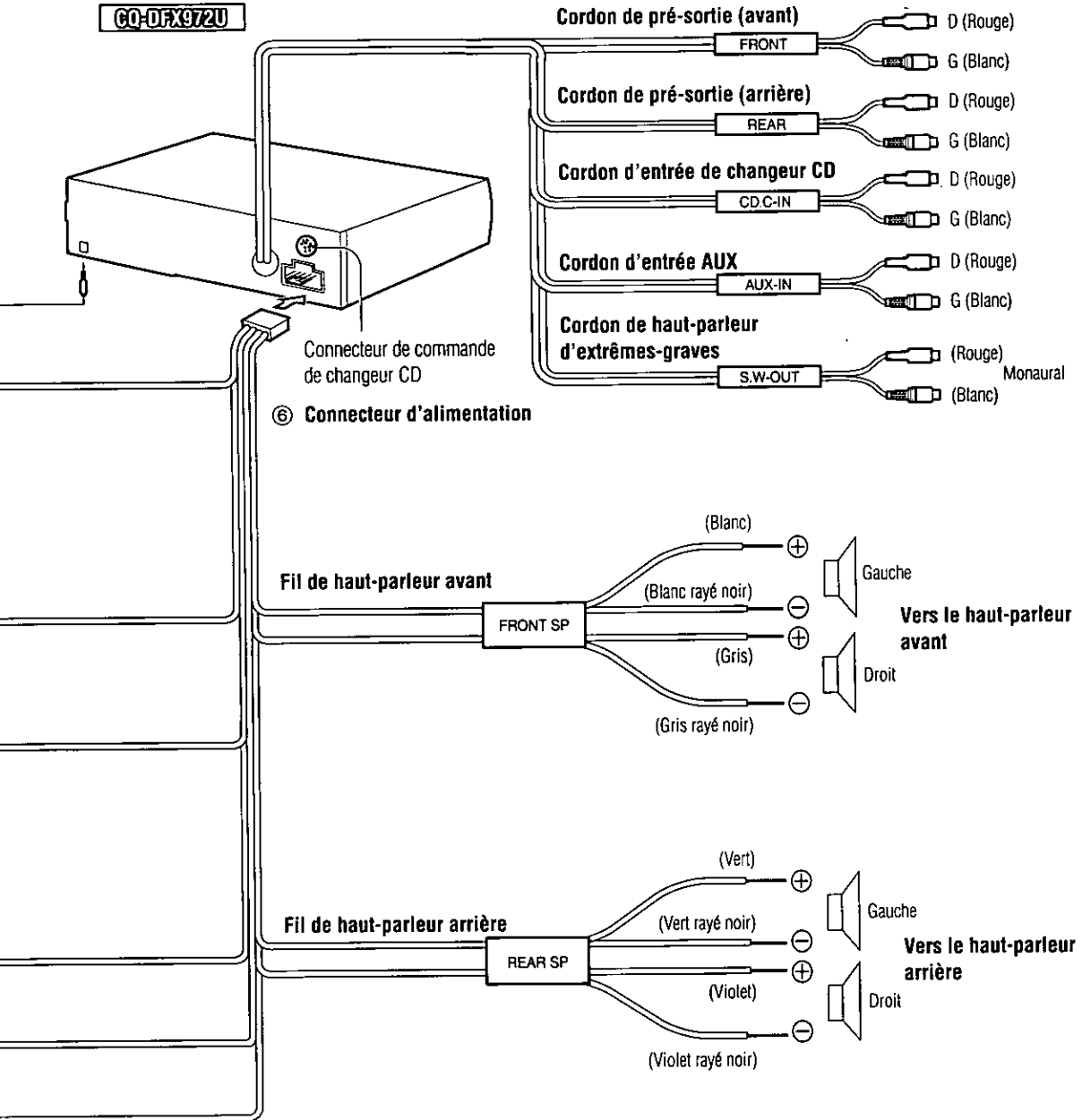

Branchements électriques (suite)

□ Système évolutif

Exemple de combinaison

- Changeur CD (CX-DP88U, en option)
- Amplificateur de puissance stéréo

Remarque:

- Pour le câblage, veuillez lire attentivement les manuels d'utilisation des appareils raccordés.

FRANÇAIS
45

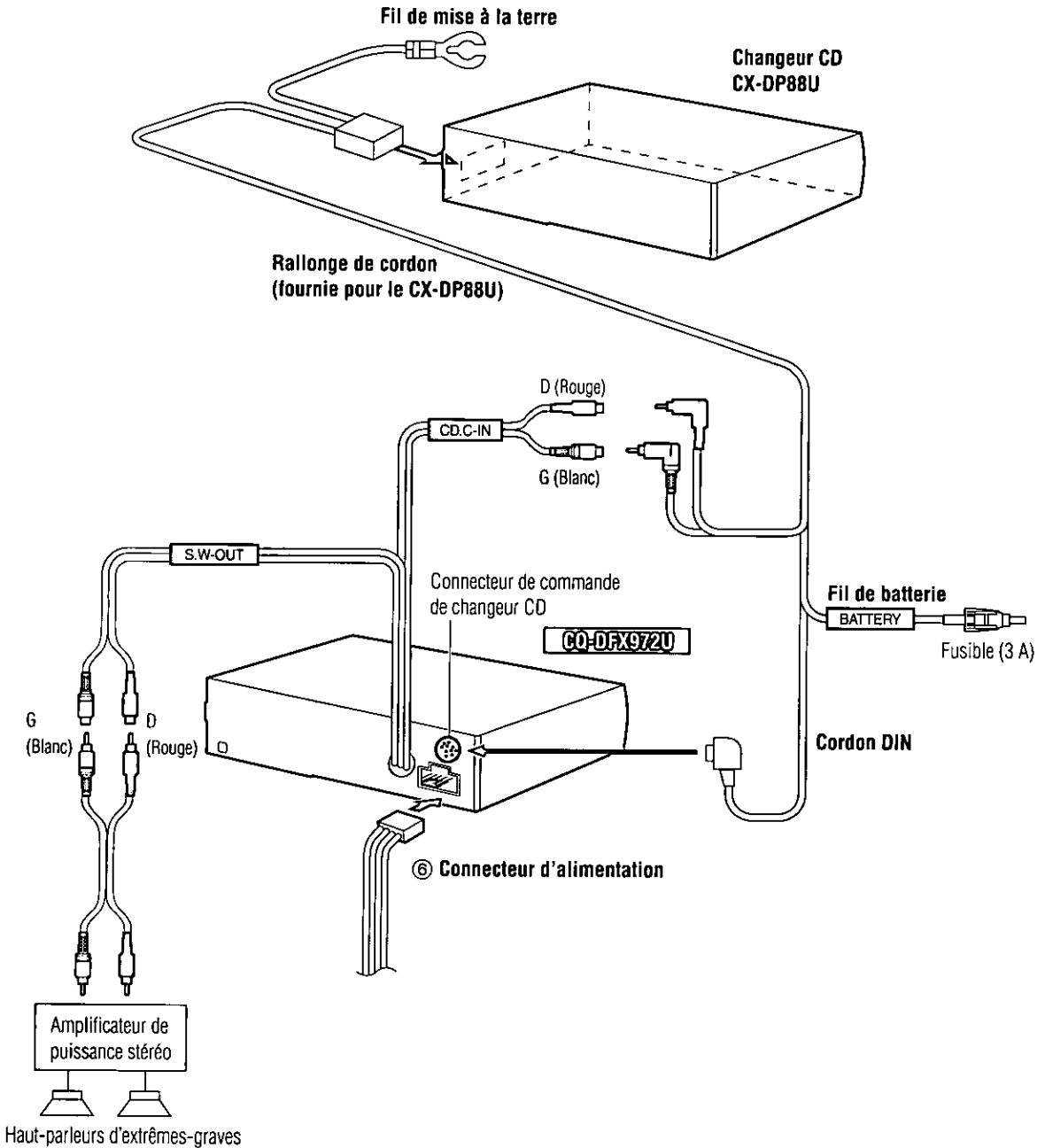

Données techniques

☐ Généralités

Alimentation:	12 V c.c. (11 V—16 V), tension d'essai 14,4 V, masse négative
Consommation du courant:	Moins de 2,2 A (lecteur CD en fonction; 0,5 W×4 canaux)
Puissance de sortie maximale:	50 W×4 canaux à 1 kHz, volume au maximum
Gamme de réglage de tonalité:	
Graves:	±12 dB à 100 Hz
Aigus:	±12 dB à 10 kHz
Impédance de haut-parleur:	4—8 Ω
Tension de sortie de préampli:	5 V (lecteur CD en fonction; 1 kHz, 0 dB)
Tension de sortie d'extrêmes-graves:	5 V
Impédance de sortie de préampli:	60 Ω
Impédance de sortie d'extrêmes-graves:	60 Ω
Dimensions (L×H×P):	178×50×150 mm (7 po×1 ⁵ / ₁₆ po×5 ⁷ / ₈ po)
Poids:	1,6 kg (3 lb, 8 oz)

☐ Radio FM stéréo

Gamme de fréquence:	87,9 MHz—107,9 MHz
Sensibilité utile:	11,0 dBf (1,25 μV, 75 Ω)
Sensibilité au seuil de 50 dB:	15,2 dBf (1,6 μV, 75 Ω)
Réponse en fréquence:	30 Hz—15 kHz (±3 dB)
Sélectivité d'alternance:	75 dB
Séparation stéréo:	35 dB (1 kHz)
Réjection d'image:	75 dB
Réjection de la F.I.:	100 dB
Rapport signal/bruit:	70 dB

☐ Radio AM

Gamme de fréquence:	530 kHz—1 710 kHz
Sensibilité utilisable:	29 dB/μV (25 μV, S/B 20 dB)

☐ Lecteur CD

Fréquence d'échantillonnage:	Suréchantillonnage de 8 fois
Convertisseur numérique-analogique:	Système MASH-1 bit/4 DAC
Système de correction d'erreur:	Algorithme super décodeur Panasonic
Type de lecteur:	3 faisceaux
Source lumineuse:	Laser semi-conducteur
Longueur d'onde:	780 nm
Réponse en fréquence:	20 Hz—20 kHz (±1 dB)
Rapport signal/bruit:	96 dB
Distorsion harmonique totale:	0,01 % (1 kHz)
Pleurage et scintillement:	En-dessous de la limite mesurable
Séparation des canaux:	75 dB
Décodage MP3:	MPEG 1 audio couche 3/MPEG 2 audio couche 3
Débit binaire:	(MPEG 1 audio couche 3) 32 kbps—256 kbps, VBR (débit binaire variable) (MPEG 2 audio couche 3) 16 kbps—160 kbps, VBR (débit binaire variable)
Fréquence d'échantillonnage:	(MPEG 1 audio couche 3) 32 kHz, 44,1 kHz, 48 kHz (MPEG 2 audio couche 3) 22,05 kHz, 24 kHz

Remarque:

- Aux fins d'améliorations technologiques, les caractéristiques et la conception sont susceptibles de modification sans préavis.

Antes de leer estas instrucciones

Puede utilizar esta unidad presionando los botones en la unidad principal o en el control remoto.

■ Estas instrucciones describen botones relacionados con las siguientes operaciones.

Ejemplo: Presione [P-SET ^] o [P-SET v]/[^] o [v].



[botones en la unidad principal]/[control remoto]

■ Determinadas operaciones pueden activarse presionando botones solamente en la unidad principal o en el control remoto.

Estos casos se describen en las instrucciones.

Ejemplo: Presione [OPEN] en la unidad principal.

1 F02A700M

Preparación del controlador remoto

Sustitución de la pila

- 1 **Quite el sujetador de la pila.**
Tire del sujetador hacia la posición B a la vez que empuja la posición A en la dirección indicada por la flecha.
- 2 **Instale la pila en el sujetador.**
Inserte una pila nueva de manera correcta, con el lado "+" hacia arriba, como se muestra en la ilustración.
- 3 **Inserte el sujetador de la pila.**
Empuje el sujetador de la pila a la posición original.

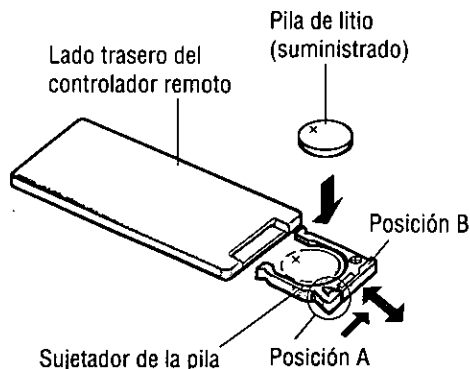

Notas sobre la pila

La pila vieja debe ser quitada y desechada inmediatamente.

Información sobre la pila:

- Tipo de la pila: Pila de litio Panasonic (CR2025) (suministrado)
- Vida de la pila: 6 meses bajo condiciones normales de uso (a temperatura normal)

Precaución:

- El uso incorrecto de la pila puede causar el sobrecalentamiento, explosión o ignición, resultando en herida o incendio. La fuga del electrolito de la pila puede causar daños en el aparato.

- No desmonte ni ponga en cortocircuito la pila. No tire la pila al fuego.
- Para evitar el riesgo de accidente, mantenga las pilas fuera del alcance de los niños.
- Respete las normas vigentes para tirar las pilas.

Apunte con el control remoto hacia el sensor de la unidad principal.

Generalidades

1 Alimentación

Gire la llave del encendido hasta que se encienda el indicador de accesorios.

ON: Presione [SRC] (PWR)/[SOURCE] (POWER).

OFF: Mantenga presionado [SRC] (PWR)/[SOURCE] (POWER) otra vez durante más de un segundo.

- Después de desactivar la llave del encendido se visualizará un mensaje de seguridad, y también se activará la alarma de extracción del panel que le recuerda llevar consigo el panel.

(Cuando la función de seguridad esté activada, ⇒ página 132)



Nota:

- Cuando se enciende la unidad por primera vez, aparece en la visualización un mensaje de demostración.

Para cancelar esta visualización, presione [DISP] (visualización).

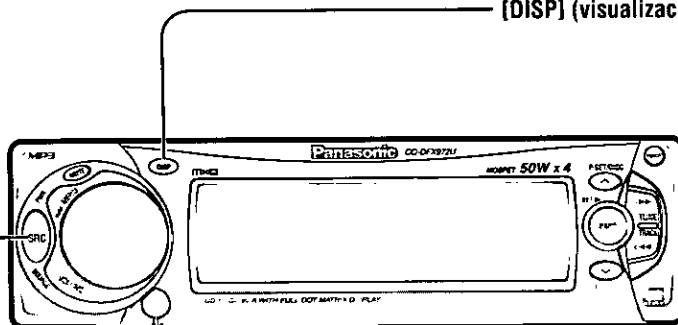

Sensor de señal del mando a distancia

ESPANOL 2

2 Fuente

Presione [SRC] (SOURCE)/[SOURCE] para cambiar la fuente.

Radio

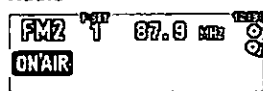

Reproductor CD

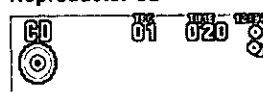

(Cuando hay un CD en el reproductor.)

Reproductor MP3

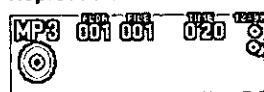

(Cuando hay un disco grabado con un archivo MP3 en el reproductor.) (⇒ página 119)

Control de cambiador CD

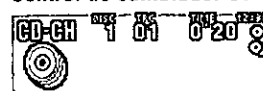

(Cuando está conectado un cambiador CD y el cargador se encuentra en el cambiador.) (⇒ página 124)

Ajuste AUX-IN

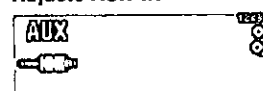

[SOURCE] (POWER)

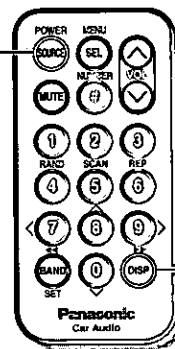

[DISP] (Visualización)

Generalidades (continuación)

Volume

En la unidad principal:

Gire el mando [VOLUME].

De izquierda a derecha: Sube

De derecha a izquierda: Baja

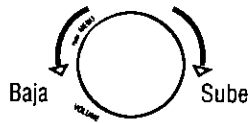

En el control remoto:

[VOL ^]: Sube

[VOL v]: Baja



Gama de ajustes:
0 a 40

Nota:

- El nivel de sonido para cada fuente se almacena en la memoria.
(Hay una configuración de volumen para banda de radio AM y una configuración de volumen para cada banda de radio FM.)

Abertura/Cierre del panel delantero

ABERTURA: Presione [OPEN] en el panel delantero.

CIERRE: Levante el panel con la mano.

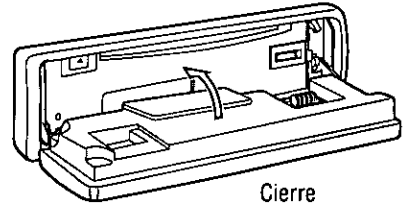

Cierre

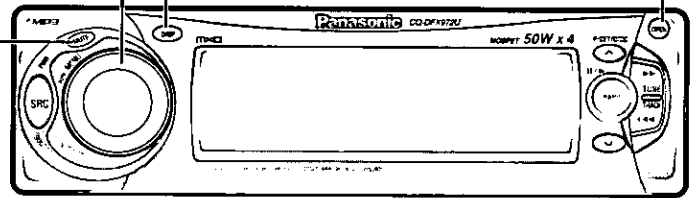

Enmudecimiento/Atenuación

ON: Presione [MUTE].

OFF: Presiónelo de nuevo.



: No hay sonido.



: Disminuye el volumen a 1/10.

La disminución de la gama del volumen depende del ajuste. (⇒ página 132)

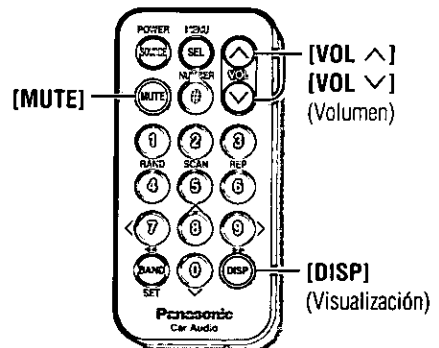

[VOL ^]

[VOL v]

(Volumen)

[DISP]

(Visualización)

Precaución:

- Para evitar estropear el panel delantero, no lo empuje hacia abajo ni coloque objetos en él mientras está abierto.
- Procure no pillarse los dedos ni las manos en el panel delantero.
- No meta materias extrañas en la ranura del disco.

Cambio de visualización

Cuando la unidad está encendida

Presione [DISP] (visualización).

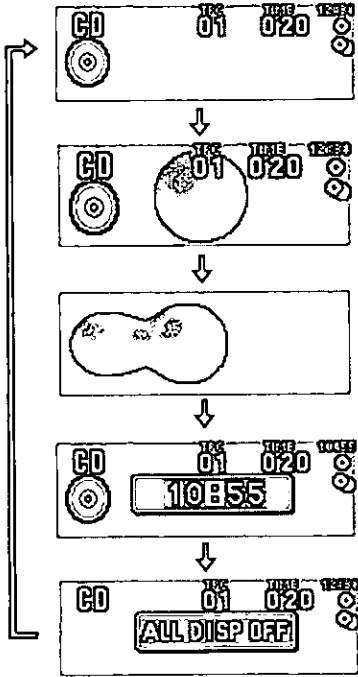

Visualización de modo

La información de título se puede visualizar en reproductor de CD o reproductor MP3. (⇒ páginas 114, 119)

Visualización de modo y analizador de espectro

Visualización de analizador de espectro (S-A)

Si presiona un botón, la visualización de modo y de analizador de espectro aparecen durante 5 segundos.

Visualización de modo y reloj

Visualización y luz desactivadas (al encenderse la unidad.)

Si presiona un botón, la luz se enciende, la visualización de modo aparece durante 5 segundos y la luz se apaga de nuevo.

FOZADPVE
4

Mantenga presionado [DISP] (visualización) durante más de 2 segundos.

- El indicador de audio se visualiza y vuelve a la visualización anterior.
- Cuando el indicador se enciende, la función de audio (S-HDB/SUB-W/MP3/FS/BIT RATE) está activada.

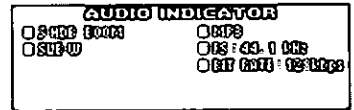

Presione de nuevo [DISP] (visualización) para cancelar.

Cuando la unidad está apagada

Presione [DISP] (visualización).



Visualización de reloj



Visualización y luz desactivadas

Nota:

- Ajuste el patrón de visualización del analizador de espectro (S-A) por separado. (⇒ página 130)

-  : Aparece en la visualización antes de ajustar el reloj. (⇒ página 132)

Radio

1 Modo de la radio

Presione **[SRC]** (**SOURCE**)/**[SOURCE]** para cambiar al modo de la radio.

Precaución:

- Para garantizar la seguridad, no intente nunca presintonizar emisoras mientras conduce.

[P.SET ^] **[P.SET v]**
(Emisora presintonizada/selección)

Visualización del modo de la radio

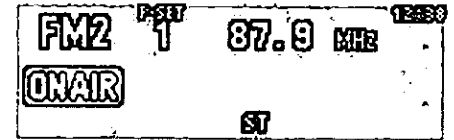

Indicador de FM estéreo

Nota:

- Cuando se presiona **[MENU]** en modo de radio, aparece lo siguiente en la pantalla. Esto es debido a que el modo de radio no tiene ningún ajuste de menú.



2 Banda

Presione **[BAND]** para cambiar la banda.

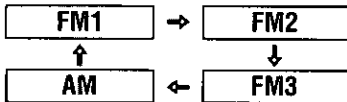

3 Sintonización

[TUNE >]/**[>]**: Ascendente

[TUNE <]/**[<]**: Descendente

Mantenga presionado **[TUNE >]** o **[TUNE <]** o **[<]** durante más de 0,5 segundos, y luego suéltelo. La búsqueda empezará.

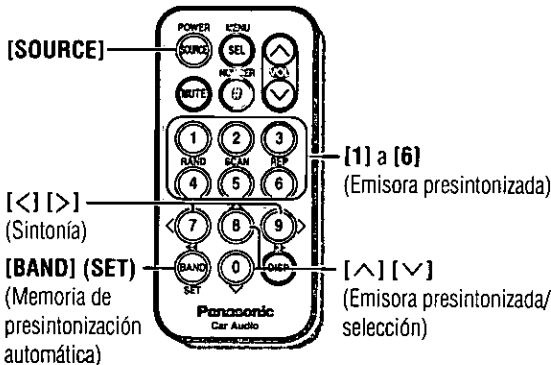

Selección con un solo toque de una emisora

En cada memoria de emisoras presintonizadas de FM1, FM2, FM3 y AM se puede guardar un máximo de 6 emisoras.

Memoria de presintonización manual

Guarda manualmente una emisora en la memoria de presintonías.

- 1 Seleccione una banda y frecuencia (pasos ①, ② y ③ en la página anterior).
- 2 Mantenga presionado [P.SET ^] o [P.SET ∨]/[^] o [∨] durante más de 2 segundos hasta que el número de presintonía parpadee.
- 3 Presione [P.SET ^] o [P.SET ∨]/[^] o [∨] para seleccionar un número de presintonía (1-6).
- 4 Mantenga presionado [P.SET ^] o [P.SET ∨]/[^] o [∨] durante más de 2 segundos para memorizar.
 - La visualización parpadea una vez y la emisora recibida se guarda en la memoria.

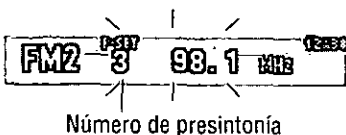

Nota:

- El ajuste de frecuencia puede realizarse aún después de seleccionar un número de presintonía.

Introducción directa de números desde el control remoto

- 1 Seleccione una banda y frecuencia (paso ①, ② y ③ en la página anterior).
- 2 Mantenga presionado [1] a [6] durante más de 2 segundos para memorizar.

Memoria de presintonización automática (APM)

Guardar automáticamente emisoras relativamente fuertes en la memoria presintonizada.

- 1 Seleccione una banda (pasos ① y ② Explorando: en la página anterior).

- 2 Mantenga presionado [BAND] (APM) durante más de 2 segundos.

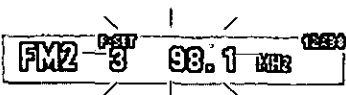

- Las 6 emisoras disponibles con las señales más intensas se guardarán automáticamente en la memoria bajo los números de presintonías 1 a 6.
- Una vez guardadas, las emisoras presintonizadas se exploran secuencialmente durante 5 segundos cada una. (Explorando)
- Presione [P.SET ^] o [P.SET ∨]/[^] o [∨] para la emisión que desee escuchar. (Presione [1] a [6] en el control remoto.)

Nota:

- Después de seguir este procedimiento, las emisoras nuevas borran a las emisoras guardadas previamente.

Llamada a emisoras presintonizadas

- 1 Seleccione una banda (pasos ① y ② en la página anterior).
- 2 Presione [P.SET ^] o [P.SET ∨]/[^] o [∨] para seleccionar el número de presintonía para sintonizar la emisora presintonizada. (Presione de [1] a [6] en el control remoto.)

Reproductor CD

Inserción y reproducción de discos

1 Abra el panel delantero.

Presione [OPEN] en el panel delantero.

2 Inserte el disco.

La visualización cambia como se indica a continuación.

La reproducción comenzará automáticamente después de que la unidad haya reconocido el disco cargado como un CD normal de música. (Cuando un CD-R o CD-RW que tenga información CD-DA formateada igual a la de un disco CD de música normal cargado, la unidad lo reconoce como un disco normal de música.)

Cierre el panel frontal manualmente.

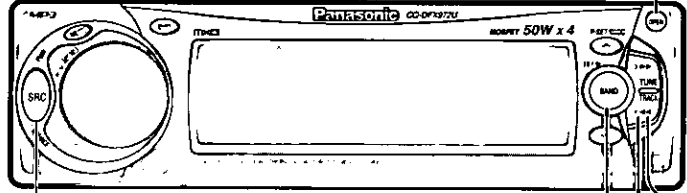
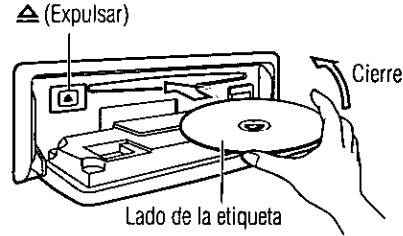

[SRC] (SOURCE)

Nota:

- Cargar un disco con la unidad apagada hace que la unidad se encienda.
- La unidad puede necesitar cierto tiempo para distinguir entre datos CD-DA y MP3 antes de iniciar la reproducción.
- Puede visualizarse la información de título.
(⇒ página 116)

Visualización del modo del reproductor CD



(Lectura de datos.)

(La unidad reconoce un CD de música normal y comienza la reproducción.)

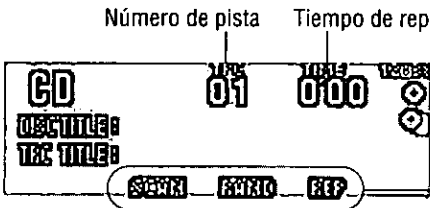

Número de pista

Tiempo de reproducción de pista

- No inserte un disco cuando este indicador esté encendido.
- Se enciende al cargarse o reproducirse el disco.

Indicador de reproducción con exploración, aleatoria y de repetición

Parada y expulsión de disco

1 Presione [OPEN] en el panel frontal.

2 Presione [▲] (expulsar) para interrumpir la reproducción del CD y expulsar el disco.

Nota:

- Expulsar el disco cuando la unidad está en modo de reproductor de CD hace que la unidad se apague.

Precaución:

- o En esta unidad solamente se pueden reproducir discos CD-R y CD-RW de 5" (12 cm) grabados con información CD y CD-DA, así como soportes CD (CD-ROM, CD-R, CD-RW) con datos MP3.
- o Si un disco contiene datos CD-DA y MP3, solamente se reproducirá uno de esos tipos de datos. Por ejemplo, si el disco comienza con datos CD-DA, será reconocido como un disco CD de música normal, si comienza con un archivo MP3, será reconocido como un disco MP3.
- o Consulte en página 143 las notas sobre discos CD-R/RW.
- o Consulte en página 134 para ver las notas sobre MP3.
- o Para evitar dañar el panel frontal, no lo presione hacia abajo ni coloque ningún objeto encima cuando esté abierto.
- o No utilice discos con formas irregulares.
- o No utilice discos con pegatinas o etiquetas pegadas.
- o No inserte objetos extraños en la ranura del disco.
- o No mire la visualización de desplazamiento mientras conduce. (⇒ página 116)

Para escuchar un CD

Modo de reproductor de CD

(Cuando hay un CD en el reproductor.)

Presione [SRC] (SOURCE)/[SOURCE] para cambiar al modo de reproductor de CD.

La reproducción comienza automáticamente.

Selección de pista

[TRACK >>]/[>>]: Avanza a la siguiente pista.

[TRACK <<]/[<<]: Retrocede al principio de la pista actual.

Retrocede a la pista anterior.
(Presione dos veces.)

Búsqueda de pista

Mantenga presionado.

[TRACK >>]/[>>]: Avance rápido

[TRACK <<]/[<<]: Retroceso rápido

Suelte el botón para reanudar la reproducción normal.

Pausa

Presione [BAND] (II/▷).

Presione [BAND] (II/▷) otra vez para cancelar.



Selección directa de pista

Solamente para el control remoto

Ejemplo: pista número 10

① Presione [#] (NUMBER).



② Presione [1] [0].



③ Presione [BAND] (SET) para ajustar.
Comienza la reproducción de la pista correspondiente.



Nota:

- o Presione [DISP] (visualización) o [#] (NUMBER) para volver al modo normal.
- o Las reproducciones aleatoria, de repetición y de exploración se cancelan al introducirse la selección directa de pista.

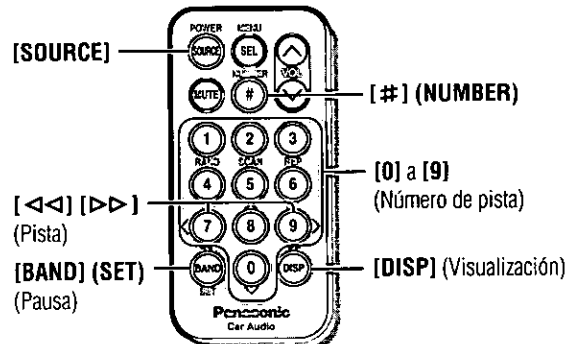

Reproductor CD (continuación)

Ajuste de menú en el modo de reproductor de CD

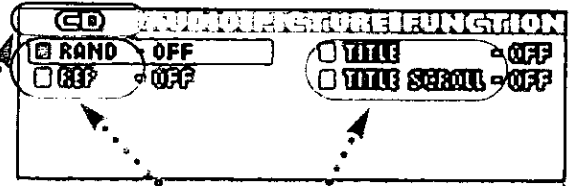
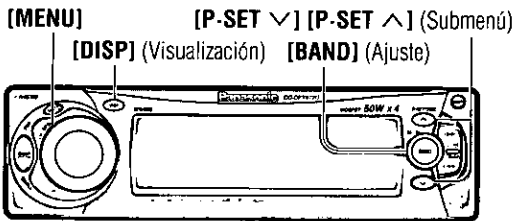

1 Menú

2 Submenú

Reproducción aleatoria

Ajuste predeterminado: OFF

Repetición de reproducción

Ajuste predeterminado: OFF

Visualización de título

Ajuste predeterminado: ON

Desplazamiento de título

Ajuste predeterminado: ON

Presione [MENU]/[SEL] (MENU) durante la reproducción de CD para visualizar la ficha "CD".



(Presione.)

Presione [P-SET ∧] o [P-SET ∨]/[∧] o [∨] para seleccionar **[RAND]**.

Presione [P-SET ∧] o [P-SET ∨]/[∧] o [∨] para seleccionar **[REP]**.

Presione [P-SET ∧] o [P-SET ∨]/[∧] o [∨] para seleccionar **[TITLE]**.

Presione [P-SET ∧] o [P-SET ∨]/[∧] o [∨] para seleccionar **[TITLE SCROLL]**.

Sólo para el control remoto

Reproducción con exploración

Ajuste predeterminado: SCAN OFF

Cuando el menú no aparece en la visualización

Presione [5] (SCAN) para cambiar el ajuste.



: Se reproducen por orden los primeros 10 segundos de cada pista.



: Cancelar

Nota:

- Las operaciones distintas del ajuste deben realizarse después de volver a la visualización de modo.
- Presione [MENU], [DISP] (visualización) para volver al modo normal.

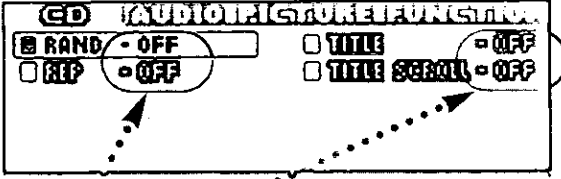

3 Ajuste

Presione [BAND] (SET) para cambiar el ajuste.

ON : Todas las pistas disponibles se reproducen en orden aleatorio.

OFF : Cancelar

Presione [BAND] (SET) para cambiar el ajuste.

ON : Repite la pista actual.

OFF : Cancelar

Presione [BAND] (SET) para cambiar el ajuste.

ON : Visualización

OFF : Sin visualización

Presione [BAND] (SET) para cambiar el ajuste.

ON : Desplazamiento continuo.

OFF : El desplazamiento se interrumpe después de un ciclo completo.

Mantenga presionado [BAND] durante más de 2 segundos para tener otro ciclo de desplazamiento cuando se visualiza la información de título.

Ajuste directo en el control remoto cuando el menú no aparece en visualización.

Presione [4] (RAND) para cambiar el ajuste.

Presione [6] (REP) para cambiar el ajuste.

Nota:

- "NO TITLE": Se visualiza cuando no hay información.
- Cuando la visualización de título está ajustada en "ON", aparece la visualización de modo.

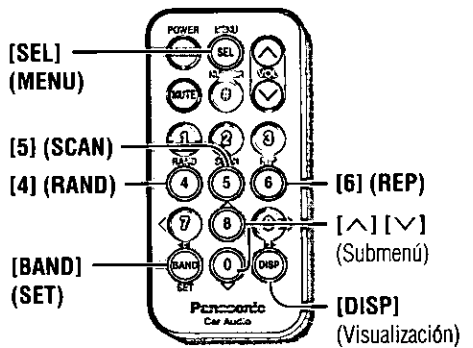

Reproductor MP3

Precaución:

- En esta unidad solamente se pueden reproducir discos CD-R y CD-RW de 5" (12 cm) grabados con información CD y CD-DA, así como soportes CD (CD-ROM, CD-R, CD-RW) con datos MP3.
- Si un disco contiene datos CD-DA y MP3, solamente se reproducirá uno de esos tipos de datos. Por ejemplo, si el disco comienza con datos CD-DA, será reconocido como un disco CD de música normal, si comienza con un archivo MP3, será reconocido como disco MP3.
- Consulte en página 143 las notas sobre discos CD-R/RW.
- Consulte en página 134 para ver las notas sobre MP3.
- Para evitar dañar el panel frontal, no lo presione hacia abajo ni coloque ningún objeto encima cuando esté abierto.
- No utilice discos con formas irregulares.
- No utilice discos con pegatinas o etiquetas pegadas.
- No inserte objetos extraños en la ranura del disco.
- No intente nunca reproducir un archivo que no esté en formato MP3 dándole la extensión de nombre de archivo ".mp3". Esto, además de producir ruido y posibles daños en los altavoces, también puede dañar los oídos del oyente.
- No mire la visualización de desplazamiento mientras conduce. (⇒ página 122)

Nota:

- Cuando inserte un soporte CD (CD-ROM, CD-R y CD-RW) con archivos MP3 en la ranura, este reproductor pasará automáticamente al modo MP3 y comenzará a reproducir los archivos MP3 del disco.
- En estas instrucciones, se entiende que un directorio es lo mismo que una carpeta.

Orden de selección de carpetas/orden de reproducción de archivos MP3 (Ejemplo)

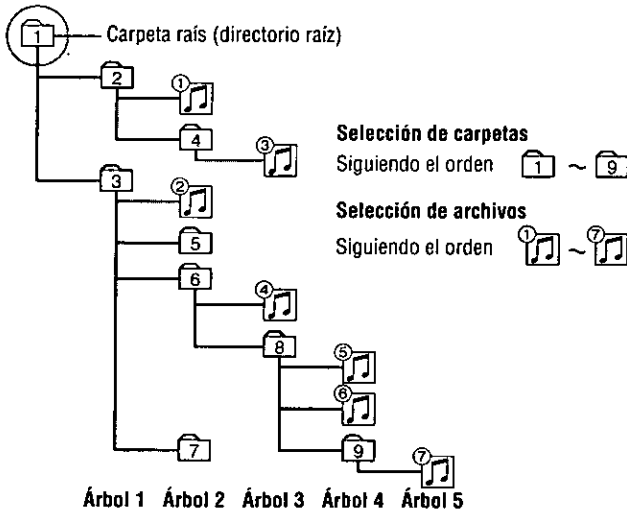

Nota:

- Esta unidad cuenta el número de carpetas con independencia de la presencia o ausencia de un archivo MP3. (Ejemplo: No existe archivo MP3 en una carpeta raíz como se indica en el gráfico, pero se muestra un número de carpeta "001". De hecho, no existe ningún archivo MP3 para reproducir. Por tanto, se selecciona automáticamente la carpeta siguiente.)
- El software de escritura modifica a veces el orden de carpetas y archivos de un disco, por lo que el orden puede diferir del que usted haya especificado. Para más detalles, consulte el manual del usuario de su software de escritura.
- Si ha grabado demasiadas carpetas o archivos que no sean MP3 en un disco, puede transcurrir cierto tiempo hasta que la reproducción comience, y puede tener dificultades para usar las funciones de avance y retroceso rápidos.
- El orden de reproducción varía según los reproductores, aunque el disco cargado sea el mismo.

No todos los soportes CD que contengan archivos MP3 se reproducirán normalmente. Para más detalles, consulte "Notas sobre MP3". (⇒ página 134)

Inserción y reproducción de disco

1 Abra el panel frontal.

Presione [OPEN] en el panel frontal.

▲ (Expulsar)



Lado de la etiqueta

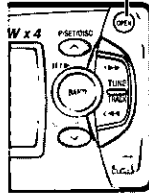

Nota:

- Cargar un disco con la unidad apagada hace que la unidad se encienda.
- La unidad puede necesitar cierto tiempo para distinguir entre datos CD-DA y MP3 antes de iniciar la reproducción.
- Si graba demasiadas carpetas y archivos MP3 en un disco, posiblemente se necesitará cierto tiempo para que la reproducción comience.
- Puede visualizarse la información de título. (⇒ página 122)
- Si la llave de contacto de su vehículo está desactivado durante la reproducción, puede producirse una diferencia entre el tiempo de reproducción del archivo visualizado y el tiempo de reproducción real. Además, la reproducción puede comenzar desde el inicio de la música cuando se utilice la función VBR (Velocidad variable de transmisión) de un archivo MP3 en la misma situación.

2 Inserte el disco.

La visualización cambia como se indica en el gráfico.

La reproducción comenzará automáticamente cuando un archivo MP3 haya sido reconocido en el disco.

Cierre el panel frontal manualmente.

Visualización de modo de reproductor MP3



(Lectura de datos.)

(Los datos MP3 son reconocidos y la reproducción comienza.)

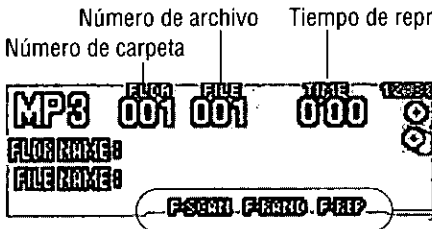

- No inserte un disco cuando este indicador esté encendido.
- Se enciende al cargarse o reproducirse el disco.

Indicador de reproducción con exploración, aleatoria y de repetición

Parada y expulsión de disco

1 Presione [OPEN] en el panel frontal.

2 Presione [▲] (expulsar) para interrumpir la reproducción MP3 y expulsar el disco.

Nota:

- Expulsar el disco cuando la unidad está en modo de reproductor MP3 hace que la unidad se apague.

Reproductor MP3 (continuación)

Para escuchar un disco MP3

① Modo de reproductor MP3

(Cuando hay un disco con archivos MP3 en el reproductor.)

Presione **[SRC] (SOURCE)/[SOURCE]** para pasar al modo de reproductor MP3.

La reproducción comenzará automáticamente.

[BAND] (II/▷) (Pausa).

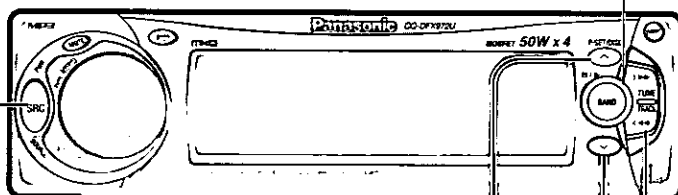

② Selección de carpetas MP3

[FOLDER ^]/[^]: Carpeta siguiente.

[FOLDER v]/[v]: Carpeta anterior.

Nota:

- Si la carpeta seleccionada no contiene ningún archivo MP3, se reproducirá el archivo MP3 más próximo por orden de reproducción.
- Si el total de archivos y carpetas supera los 254, es posible que no se realice una reproducción satisfactoria.

③ Selección de archivos MP3

[TRACK >>]/[>>]: Avanza al archivo siguiente.

[TRACK <<]/[<<]: Retrocede al comienzo del archivo MP3 actual.

Retrocede al archivo MP3 anterior.
(Presione dos veces.)

Búsqueda en archivo MP3

Mantenga presionado.

[TRACK >>]/[>>]: Avance rápido

[TRACK <<]/[<<]: Retroceso rápido

Suelte para reanudar la reproducción normal MP3.

Pausa

Presione **[BAND] (II/▷)**.

Presione **[BAND] (II/▷)** de nuevo para cancelar.

PAUSE

Selección directa de carpeta MP3

Solamente para el control remoto

Ejemplo: Carpeta número 10

① Presione [#] (NUMBER).



② Presione [1] [0].



③ Presione [BAND] (SET) para ajustar. Empieza a reproducirse el primer archivo de la carpeta correspondiente.



Selección directa de carpeta MP3 desde nombre de carpeta

Solamente para el control remoto

① Mantenga presionado [#] (NUMBER) durante más de 2 segundos.

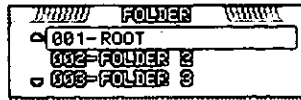

② Presione [^] o [v] para seleccionar el nombre de carpeta.

③ Presione [BAND] (SET) para ajustar. Empieza a reproducirse el primer archivo de la carpeta correspondiente.



Nota:

- Si no existe archivo en la carpeta especificada, aparece el mensaje de error "E4". Seleccione otra carpeta que contenga archivos MP3.
- Presione [DISP] (visualización) o [#] (NUMBER) to repara volver al modo normal.

Nota:

- Cuando se reproduce un archivo MP3 con VBR (Velocidad variable de transmisión), el tiempo de reproducción del archivo puede no ser correcto. Al finalizar la reproducción del archivo VBR MP3, contará de nuevo el tiempo.
- Ejecutar un archivo en función de avance rápido o retroceso rápido puede causar un error en el tiempo de reproducción del archivo. La visualización del tiempo de reproducción del archivo volverá a la normal cuando reproduzca otro archivo.
- "NO TITLE": Se muestra en la visualización cuando no hay información de archivo/carpeta.
- Pueden mostrarse carpetas y nombres de archivos MP3. El número de caracteres visualizables varía según los sistemas de archivo. Para más detalles, consulte "Sistemas de archivo y nombres de archivo compatibles" en "Notas sobre MP3". (⇒ página 135)
- No se visualiza la extensión de nombre de archivo ".mp3".
- Cuando se reproduzca un archivo del árbol 1, el nombre de la carpeta se muestra con la palabra "ROOT" (Carpeta raíz).
- Los caracteres que el reproductor no pueda visualizar se muestran en forma de asterisco.
- Las reproducciones aleatoria, de repetición y de exploración se cancelan al introducirse la selección directa de carpeta.

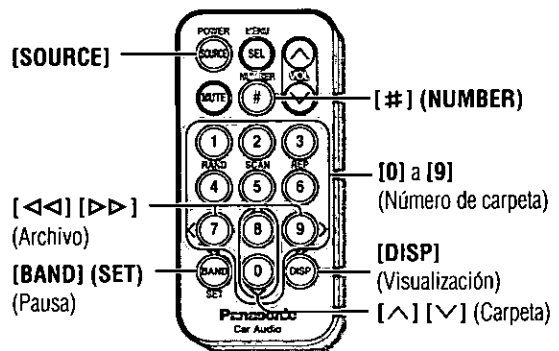

Reproductor MP3 (continuación)

Ajuste de menú en el modo de reproductor MP3

[MENU] [P-SET ∨] [P-SET ∧] (Submenú)
[DISP] (Visualización) [BAND] (Ajuste)

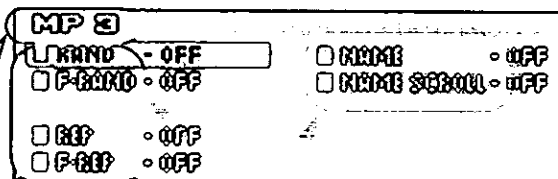
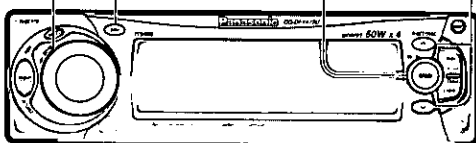

1 Menú

2 Submenú

Reproducción aleatoria

Ajuste predeterminado: OFF

Reproducción aleatoria de carpeta

Ajuste predeterminado: OFF

Repetición de reproducción

Ajuste predeterminado: OFF

Repetición de reproducción de carpeta

Ajuste predeterminado: OFF

Visualización de nombre

Ajuste predeterminado: ON

Desplazamiento de nombre

Ajuste predeterminado: ON

Presione [MENU]/[SEL] (MENU) durante la reproducción en el reproductor MP3, para visualizar la ficha "MP3".



(Presione.)

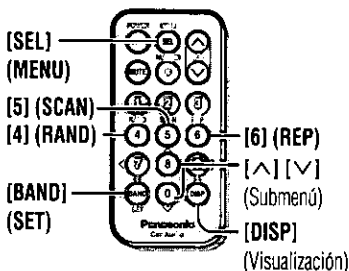

Presione [P-SET ∧] o [P-SET ∨]/[∧] o [∨] para seleccionar RAND.

Presione [P-SET ∧] o [P-SET ∨]/[∧] o [∨] para seleccionar F-RAND.

Presione [P-SET ∧] o [P-SET ∨]/[∧] o [∨] para seleccionar REP.

Presione [P-SET ∧] o [P-SET ∨]/[∧] o [∨] para seleccionar F-REP.

Presione [P-SET ∧] o [P-SET ∨]/[∧] o [∨] para seleccionar NAME.

Presione [P-SET ∧] o [P-SET ∨]/[∧] o [∨] para seleccionar NAME SCROLL.

Sólo para el control remoto

Reproducción con exploración

Ajuste predeterminado: SCAN OFF

Quando el menú no aparece en la visualización

Presione [5] (SCAN) para cambiar el ajuste.



: Se reproducen por orden los primeros 10 segundos de cada archivo MP3 en todas las carpetas.



: Cancelar

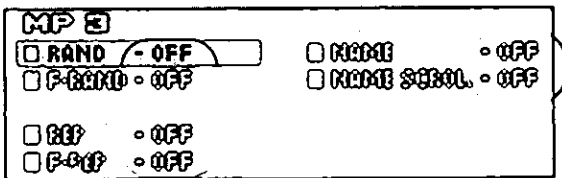

3 Ajuste

Presione **[BAND] (SET)** para cambiar el ajuste.

- ON** : Todos los archivos MP3 de todas las carpetas se reproducen en orden aleatorio.
- OFF** : Cancelar

Presione **[BAND] (SET)** para cambiar el ajuste.

- ON** : Todos los archivos MP3 disponibles en la carpeta actual se reproducen en orden aleatorio.
- OFF** : Cancelar

Presione **[BAND] (SET)** para cambiar el ajuste.

- ON** : Repite el archivo MP3 actual.
- OFF** : Cancelar

Presione **[BAND] (SET)** para cambiar el ajuste.

- ON** : Repite la carpeta actual.
- OFF** : Cancelar

Presione **[BAND] (SET)** para cambiar el ajuste.

- ON** : Visualiza el nombre de carpeta/archivo.
- OFF** : Sin visualización.

Presione **[BAND] (SET)** para cambiar el ajuste.

- ON** : Desplazamiento continuo.
- OFF** : El desplazamiento se interrumpe después de un ciclo completo. Mantenga presionado **[BAND]** durante más de 2 segundos para tener otro ciclo de desplazamiento cuando se visualiza la información de nombre.

Nota:

- Las operaciones distintas del ajuste deben realizarse después de volver a la visualización de modo.
- Presione **[MENU]**, **[DISP]** (visualización) para volver al modo normal.

Ajuste directo en el control remoto cuando el menú no aparece en la visualización

Presione **[4] (RAND)** para cambiar el ajuste.



Mantenga presionado **[4] (RAND)** durante más de 2 segundos para cambiar el ajuste.



Presione **[6] (REP)** para cambiar el ajuste.



Mantenga presionado **[6] (REP)** durante más de 2 segundos para cambiar el ajuste.



Nota:

- Quando la visualización de título se ajusta en "ON", aparece la visualización de modo.

Sólo para el control remoto

Cuando el menú no se visualiza

Reproducción con exploración de carpeta

Ajuste predeterminado:
FLDR SCAN OFF

Mantenga presionado **[5] (SCAN)** durante más de 2 segundos para cambiar el ajuste.

- FLDR SCAN ON** : Desde la siguiente carpeta, se reproducen por orden los primeros 10 segundos del primer archivo MP3 de cada carpeta.
- FLDR SCAN OFF** : Cancelar

Control del cambiador de CD

Las funciones de cambiador CD han sido diseñadas para la unidad de cambiador CD Panasonic opcional.

Preparación:

- Conecte el cambiador CD y cargue un cargador (disco).

Nota:

- La carga de un cargador estando la alimentación desconectada permite conectar la alimentación.
- La expulsión de un cargador con la unidad en el modo del cambiador CD permite desconectar la alimentación.
- Esta unidad no puede reproducir discos CD-ROM, CD-R o CD-RW a través del cambiador de CD. Utilice el cambiador de CD para escuchar exclusivamente discos compactos normales de música.
- Esta unidad no incluye la función de visualización de texto de CD del control de cambiador de CD.
- La pausa no funciona en el modo de cambiador de CD.

1 Modo de cambiador de CD

(Cuando está conectado un cambiador de CD y hay un cargador en el cambiador.)

Presione [SRC] (SOURCE)/[SOURCE] para cambiar al modo de cambiador de CD.

La reproducción comienza automáticamente.

Nota:

- **NO DISC** : Cargue un cargador con CDs.
- **MAGAZINE EJECT** : El cargador es expulsado en el modo de cambiador de CD.

Visualización del modo del cambiador CD

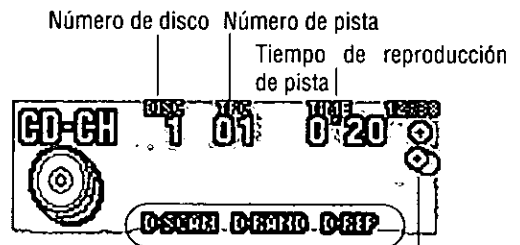

Indicador de reproducción con exploración, aleatoria y de repetición

- Se enciende cuando el cambiador (cargador) está conectado.
- Se enciende al reproducirse el disco.

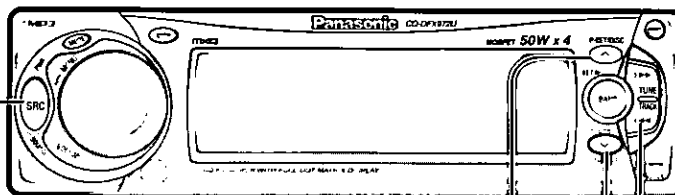

2 Selección de disco

[DISC ^]/[^]: Disco siguiente

[DISC v]/[v]: Disco anterior

3 Selección de pista

[TRACK >>]/[>>]: Avanza a la siguiente pista.

[TRACK <<]/[<<]: Retrocede al principio de la pista actual.

Retrocede a la pista anterior.
(Presione dos veces.)

Búsqueda de pista

Mantenga presionado.

[TRACK >>]/[>>]: Avance rápido

[TRACK <<]/[<<]: Retroceso rápido

Suelte para reanudar la reproducción normal.

Selección directa de disco

Solamente para el control remoto

Ejemplo: disco número 10

① Presione [#] (NUMBER).



② Presione [1] [0].



③ Presione [BAND] (SET) para ajustar.
Empieza la reproducción de la primera pista del disco correspondiente.

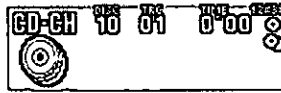

Nota:

- Presione [DISP] (visualización) o [#] (NUMBER) para volver al modo normal.
- Las reproducciones aleatoria, de repetición y de exploración se cancelan al introducirse la selección directa de disco.

MANUAL
18

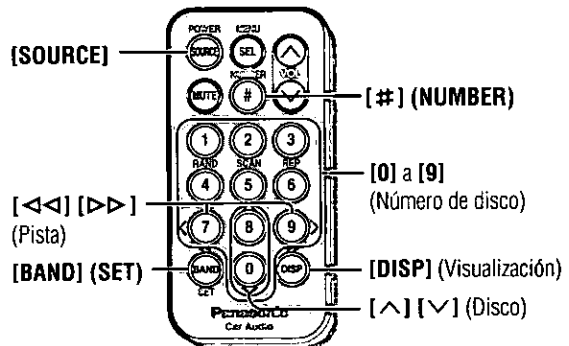

Control del cambiador de CD (continuación)

Ajuste de menú en el modo del cambiador CD

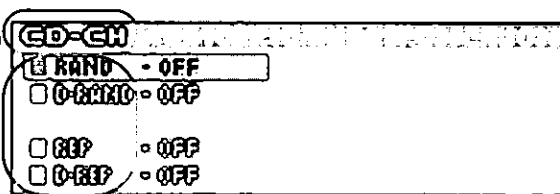
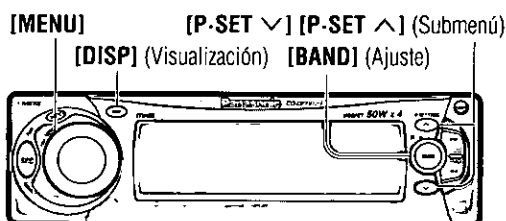

FORUM

1 Menú

2 Submenú

Reproducción aleatoria

Ajuste predeterminado: OFF

Reproducción aleatoria de disco

Ajuste predeterminado: OFF

Repetición de reproducción

Ajuste predeterminado: OFF

Repetición de reproducción de disco

Ajuste predeterminado: OFF

Presione [MENU]/[SEL] (MENU) durante la reproducción en el cambiador de CD para visualizar la ficha "CD-CH".

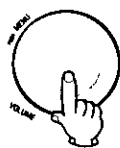

(Presione.)

Presione [P.SET ↑] o [P.SET ↓]/[↑] o [↓] para seleccionar RAND.

Presione [P.SET ↑] o [P.SET ↓]/[↑] o [↓] para seleccionar D-RAND.

Presione [P.SET ↑] o [P.SET ↓]/[↑] o [↓] para seleccionar REP.

Presione [P.SET ↑] o [P.SET ↓]/[↑] o [↓] para seleccionar D-REP.

Solamente para el control remoto

Reproducción con exploración

Ajuste predeterminado: SCAN OFF

Reproducción con exploración de disco

Ajuste predeterminado: DISC SCAN OFF

Quando el menú no aparece en la visualización

Presione [5] (SCAN) para cambiar el ajuste.



: Los 10 primeros segundos de cada pista de los discos se reproducen en orden.

Mantenga presionado [5] (SCAN) durante más de 2 segundos para cambiar el ajuste.



: Los 10 primeros segundos de la primera pista de todos los discos del cargador se reproducen en orden.

Nota:

- Las operaciones distintas del ajuste deben realizarse después de volver a la visualización de modo.
- Presione **[MENU]**, **[DISP]** (visualización) para volver al modo normal.

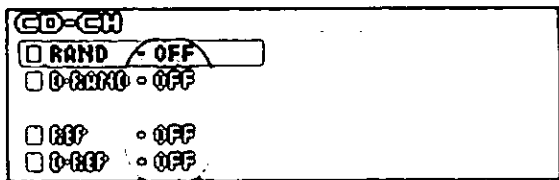

3 Ajuste

Presione **[BAND] (SET)** para cambiar el ajuste.

- ON** : Todas las pistas disponibles de todos los discos del cargador se reproducen en orden aleatorio.
- OFF** : Cancelar

Presione **[BAND] (SET)** para cambiar el ajuste.

- ON** : Todas las pistas disponibles del disco actual se reproducen en orden aleatorio.
- OFF** : Cancelar

Presione **[BAND] (SET)** para cambiar el ajuste.

- ON** : Repetición de la pista actual.
- OFF** : Cancelar

Presione **[BAND] (SET)** para cambiar el ajuste.

- ON** : Repetición del disco actual.
- OFF** : Cancelar

Ajuste directo en el control remoto cuando el menú no aparece en visualización.

Presione **[4] (RAND)** para cambiar el ajuste.



Mantenga presionado **[4] (RAND)** durante más de 2 segundos para cambiar el ajuste.



Presione **[6] (REP)** para cambiar el ajuste.



Mantenga presionado **[6] (REP)** durante más de 2 segundos para cambiar el ajuste.



SCAN OFF : Cancelar

DISC-SCAN OFF : Cancelar

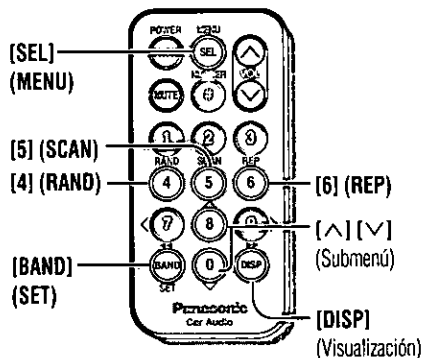

Ajustes de sonido [AUDIO]

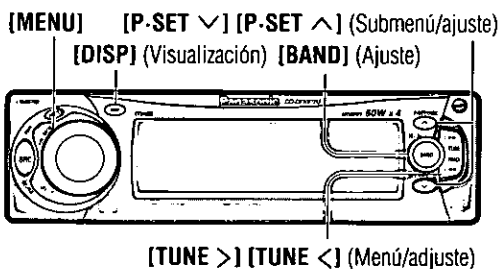

Visualización de menú de audio

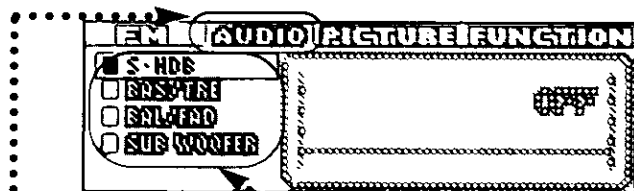

1 Menú

2 Submenú

S-HDB (Graves de definición super alta)

Especialmente para música rock, el sonido de los graves será más potente.

Ajuste predeterminado: OFF (desactivado)
Margen de ajuste: OFF, BOOM, TIGHT

Graves y Agudos

Puede ajustar los graves y los agudos.

Ajuste predeterminado: BAS (Graves) 0
TRE (Agudos) 0
Margen de ajuste: -12 a +12 (en pasos de 2)

Equilibrio y Desvanecimiento

Puede ajustar el equilibrio del sonido entre los altavoces delanteros, traseros, derechos e izquierdos.

Ajuste predeterminado:
BAL (Equilibrio) Centro
FAD (Desvanecimiento) Centro
Margen de ajuste: 15 niveles cada uno

Nivel de altavoz de subgraves

Puede cambiar el nivel de volumen de subgraves.

Ajuste predeterminado: 0
Margen de ajuste:
-∞ (Enmudecimiento de subgraves),
-6 a +6 (en pasos de 2)

Filtro de paso bajo de subgraves

Selecciona la frecuencia límite superior del sonido procedente del altavoz de subgraves.

Ajuste predeterminado: 120 Hz
Margen de ajuste: 120 Hz/80 Hz

- 1 Presione [MENU]/[SEL] (MENU).

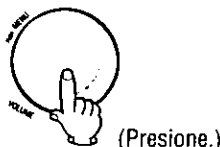

- 2 Presione [TUNE >] o [TUNE <]/[>] o [<] para seleccionar la ficha "AUDIO".

- 1 Presione [P.SET ^] o [P.SET v]/[^] o [v] para seleccionar **S-HDB**.
- 2 Presione [BAND] (SET) para ajustar.

- 1 Presione [P.SET ^] o [P.SET v]/[^] o [v] para seleccionar **BAS/TRE**.
- 2 Presione [BAND] (SET) para ajustar.

- 1 Presione [P.SET ^] o [P.SET v]/[^] o [v] para seleccionar **BAL/FAD**.
- 2 Presione [BAND] (SET) para ajustar.

- 1 Presione [P.SET ^] o [P.SET v]/[^] o [v] para seleccionar **SUB WOOFER**.
- 2 Presione [BAND] (SET) para ajustar.

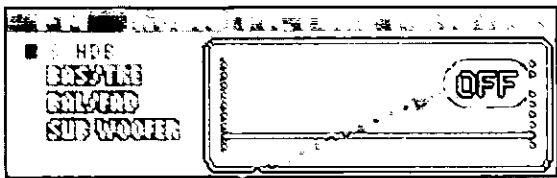

Nota:

- Las operaciones distintas del ajuste deben realizarse después de volver a la visualización de modo.
- Presione **[MENU]**, **[DISP]** (visualización) para volver al modo normal.

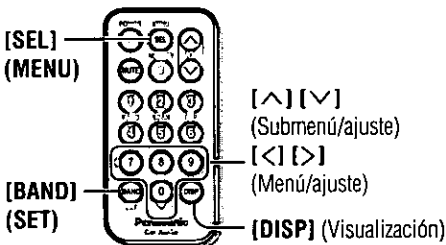

③ Ajuste

Presione **[P.SET ^]** o **[P.SET v]/[^]** o **[v]** para cambiar el ajuste.

- BOOM** : El sonido de graves de los altavoces se realiza enormemente.
- TIGHT** : Los sonidos de graves de los altavoces se realzan moderadamente. (Los sonidos de sub-graves pueden oírse con claridad.)
- OFF** : S-HDB no está activo.

Nota:

- Cuando esté activada la función S-HDB, el indicador (S-HDB BOOM o TIGHT) aparece en la visualización del indicador de audio. (⇒ página 111)

FORNIA
22

- BAS (Graves)**
- ① Presione **[TUNE >]** o **[TUNE <]/[>]** o **[<]** para seleccionar "BAS".
- ② Presione **[P.SET ^]/[^]**: Aumenta los graves.
 Presione **[P.SET v]/[v]**: Disminuye los graves.



- TRE (Agudos)**
- ① Presione **[TUNE >]** o **[TUNE <]/[>]** o **[<]** para seleccionar "TRE".
- ② Presione **[P.SET ^]/[^]**: Aumenta los agudos.
 Presione **[P.SET v]/[v]**: Disminuye los agudos.

- BAL (Balance)**
- Presione **[TUNE >]/[>]**: Realzado a la derecha.
 Presione **[TUNE <]/[<]**: Realzado a la izquierda.

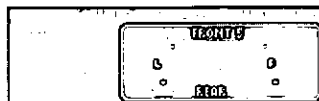

- FAD (Desvanecimiento)**
- Presione **[P.SET ^]/[^]**: Realzado frontal.
 Presione **[P.SET v]/[v]**: Realzado trasero.

- ① Presione **[P.SET ^]** o **[P.SET v]/[^]** o **[v]** para seleccionar "LEVEL".
- ② Presione **[TUNE >]/[>]**: Aumenta el nivel.
 Presione **[TUNE <]/[<]**: Disminuye el nivel.

Nota:

- Cuando el nivel de subgraves esté ajustado en "—∞", el indicador (SUB-W) no se muestra en la visualización del indicador de audio. (⇒ página 111)



- ① Presione **[P.SET ^]** o **[P.SET v]/[^]** o **[v]** para seleccionar "LPF".
- ② Presione **[TUNE >]** o **[TUNE <]/[>]** o **[<]** para seleccionar "120 Hz" o "80 Hz".

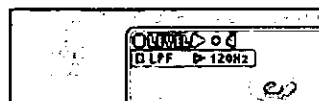

Ajustes de imagen (Visualización) [PICTURE]

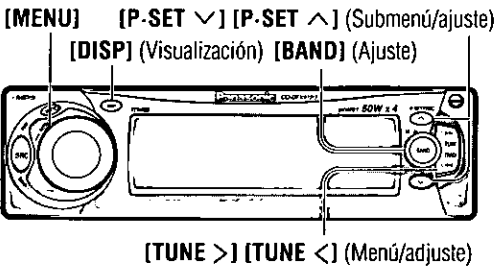

Visualización de menú de imagen (visualización)

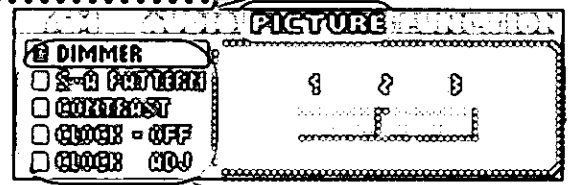

23 PICTURE

① Menú

② Submenú

Regulador de la intensidad de luz (gama de ajuste de brillo de visualización)

Ajuste predeterminado: 3
 Margen de ajuste: 1 a 3

Patrón de visualización del analizador de espectro (S-A)

Ajuste predeterminado: A
 Variedad: 6 tipos

Contraste

Le permite ajustar el contraste de la visualización para ver mejor.

Ajuste predeterminado: 3
 Margen de ajuste: 1 a 5

Reloj en la visualización de modo

Ajuste predeterminado: ON
 ("---:---" aparecerá antes de ajustar el reloj.)
 (Ajuste del reloj ⇒ página 132)

① Presione [MENU]/[SEL] (MENU).



(Presione.)

② Presione [TUNE >] o [TUNE <v>]/[>] o [<v>] o [<v>] para seleccionar la ficha "PICTURE".

① Presione [P.SET <^>] o [P.SET <v>]/[<^>] o [<v>] para seleccionar DIMMER.
 ② Presione [BAND] (SET) para ajustar.

① Presione [P.SET <^>] o [P.SET <v>]/[<^>] o [<v>] para seleccionar S-A PATTERN.
 ② Presione [BAND] (SET) para ajustar.

① Presione [P.SET <^>] o [P.SET <v>]/[<^>] o [<v>] para seleccionar CONTRAST.
 ② Presione [BAND] (SET) para ajustar.

① Presione [P.SET <^>] o [P.SET <v>]/[<^>] o [<v>] para seleccionar CLOCK-OFF —
 CLOCK-ON —

Nota:

- Las operaciones distintas del ajuste deben realizarse después de volver a la visualización de modo.
- Presione [MENU], [DISP] (visualización) para volver al modo normal.

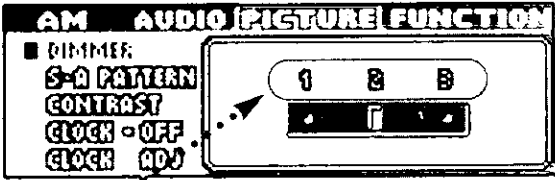

③ Ajuste

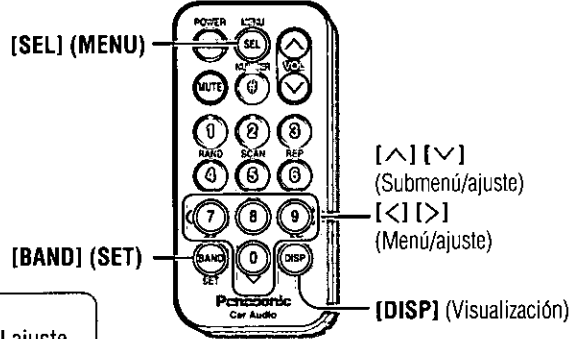

Presione [TUNE >] o [TUNE <|/>] o [<] para cambiar el ajuste.

- 3** : Claro
- 2** : Intermedio
- 1** : Oscuro



Presione [TUNE >] o [TUNE <|/>] o [<] para cambiar el ajuste.

- A** : La visualización muestra un cubo que sigue cambiando.
- B** : La visualización muestra un globo que sigue cambiando.
- C** : Se visualiza la imagen de un monopatín.
- D** : Se visualiza un patrón de texto.
- E** : La visualización muestra la imagen de un circuito.
- STD** : Visualización estándar del analizador de espectro (9 bandas).

Nota:

- Cambie la visualización para mostrar la visualización del analizador de espectro (S-A). (= página 111)



Presione [TUNE >|/>]: Reduce el contraste.

Presione [TUNE <|/<]: Aumenta el contraste.

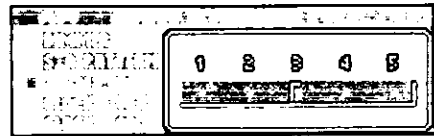

Aumento Reducción

② Presione [BAND] [SET] para ajustar.

Visualización de reloj

- **ON** : Visualización de reloj encendida.
- **OFF** : Visualización de reloj apagada.

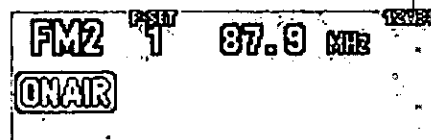

Reloj: Conceptos generales

Ajuste del reloj

(Sistema de 12 horas)
Ajuste predeterminado: "ADJUST" (No ajustada.)

① Menú

- 1 Presione [MENU]/[SEL] (MENU).



(Presione.)

- 2 Presione [TUNE >] o [TUNE <]/[>] o [<] para seleccionar la ficha "PICTURE".

② Submenú

- 1 Presione [P-SET ^] o [P-SET v]/[^] o [v] para seleccionar CLOCK ADJ.
- 2 Presione [BAND] (SET) para ajustar.

Ajustes de funciones [FUNCTION]

[MENU] [P-SET v] [P-SET ^] (Submenú/hora/minuto)
[DISP] (Visualización) [BAND] (Ajuste)

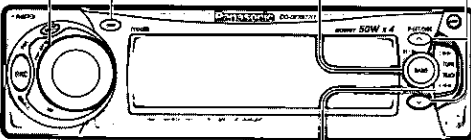

[TUNE >] [TUNE <] (Menú/ajuste)

Visualización de menú de funciones

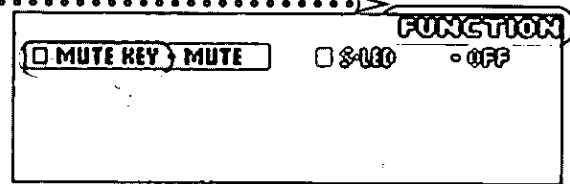

① Menú

- 1 Presione [MENU]/[SEL] (MENU).



(Presione.)

- 2 Presione [TUNE >] o [TUNE <]/[>] o [<] para seleccionar la ficha "FUNCTION".

② Submenú

- 1 Presione [P-SET ^] o [P-SET v]/[^] o [v] para seleccionar MUTE KEY.

- 2 Presione [P-SET ^] o [P-SET v]/[^] o [v] para seleccionar S-LED.

Enmudecimiento/Atenuación

Puede seleccionar hasta qué nivel desea bajar el volumen presionando [MUTE].

Default: MUTE (enmudecimiento)

Función de seguridad

El indicador de seguridad parpadea cuando se extrae la carátula frontal desmontable de la unidad.

Ajuste predeterminado: ON

③ Ajuste

Ajuste de horas

- ① [TUNE <]/[<]: Se resalta la hora.
- ② [P.SET ^]/[^]: Avanza.
[P.SET v]/[v]: Retrocede.

Ajuste de minutos

- ① [TUNE >]/[>]: Se resaltan los minutos.
- ② [P.SET ^]/[^]: Avanza.
[P.SET v]/[v]: Retrocede.

③ Presione [BAND] (SET) para ajustar.

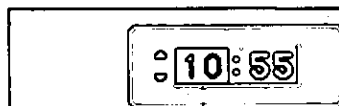

Resaltado.

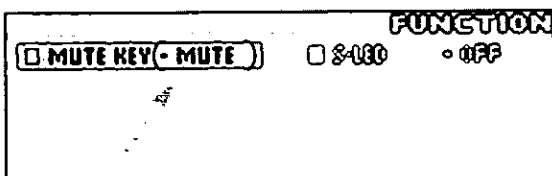

③ Ajuste

Presione [BAND] (SET) para cambiar el ajuste.

MUTE : No hay sonido.

ATT : Disminuye el volumen a 1/10.
(Atenuación)

Nota:

- Las operaciones distintas del ajuste deben realizarse después de volver a la visualización de modo.
- Presione [MENU], [DISP] (visualización) para volver al modo normal.

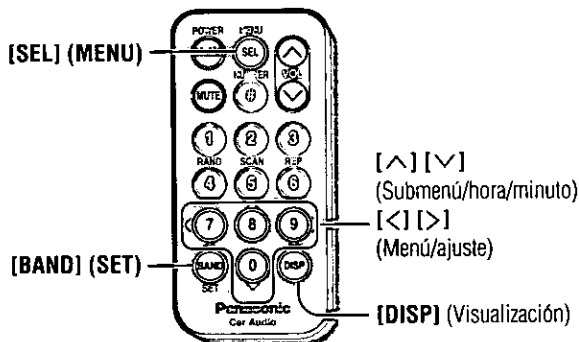

Presione [BAND] (SET) para cambiar el ajuste.

ON : La función de seguridad está activada.

OFF : La función de seguridad no está activada.



Función de seguridad

Cuando la llave de encendido se ponga en OFF.

- El mensaje de seguridad se activará.
- La alarma de extracción del panel se activará.

Cuando la carátula desmontable esté retirada.

- El indicador de seguridad se encenderá.
(⇒ página 149)

Notas sobre MP3

Este reproductor le permite reproducir archivos MP3 grabados en discos CD-ROM, CD-R (grabables) y CD-RW (reescribibles).

¿Qué es MP3?

MP3, abreviatura de MPEG Audio Layer-3, es una norma de compresión de datos de vídeo digital adoptados para discos de CD de vídeo y medios similares. Es uno de los esquemas de compresión de audio incluidos en las normas de compresión de audio digital de MPEG (Motion Picture Experts Group). Lo que hace es reducir el número de bytes en una canción sin dañar la calidad de sonido, mediante procedimientos como la eliminación de grandes ondas de sonido dentro de la gama acústica imperceptible por el oído humano. Esta compresión le permite reducir el contenido de un CD convencional de música en aproximadamente 10 veces. Esto significa que puede grabar el contenido de 10 CDs de música en un único CD-R o CD-RW. (Las cifras se refieren a datos grabados en discos CD-R o CD-RW de 650 MB a una velocidad fija de transmisión de 128 kbps y una frecuencia de muestreo de 44,1 kHz.)

Puntos que conviene recordar al grabar un disco MP3

Conversión (codificación) de datos de audio en un archivo MP3

- Se recomienda ajustar la velocidad de transmisión en "128 kbps o más" y "Fija".
- No puede reproducirse una velocidad de transmisión de 8 kbps de MPEG 2 y frecuencia de muestreo de 16 kHz de MPEG 2.
- Si se ajusta en VBR (Velocidad variable de transmisión), es posible que el tiempo de reproducción del archivo no se visualice correctamente.
- La calidad del sonido de reproducción varía según el software de codificación y la velocidad de transmisión. Para más detalles, consulte el manual del usuario de su software de codificación.

Grabación de archivos MP3 en CD-R/RW

- No grave archivos que no sean MP3 ni carpetas innecesarias en un disco.
Si en un disco se graban demasiadas carpetas o archivos que no sean MP3, la reproducción puede tardar un tiempo en iniciarse, y puede haber dificultades para utilizar las funciones de avance y retroceso rápidos.
- Utilice el sistema de archivos ISO 9660 (se incluye la extensión de los sistemas de archivo ISO 9660) (⇒ página 135). No se incluye el sistema de archivo APPLE HFS.
Si no es compatible con el sistema de archivos ISO 9660, el archivo puede no reproducirse con normalidad o los nombres del archivo o de la carpeta pueden no visualizarse correctamente.
- Asegúrese de añadir la extensión ".mp3" a cada nombre de archivo MP3.
Un archivo con una extensión de nombre de archivo distinta o sin extensión no podrá reproducirse.
- Aunque se incluye la grabación en Multisesión, se recomienda el uso del sistema "Disc-at-Once" (un disco a la vez).
Asegúrese de cerrar la sesión al finalizar la grabación de un disco.
- No se incluye la función ID3Tag.
La información de la canción se almacena pero no se visualiza. Es posible que los discos escritos con ID3 Ver. 2 no funcionen correctamente.
- No se incluye el software de escritura por paquetes (packet writing).
- No se incluye una función de lista de reproducción.
Grabe los archivos y carpetas en el orden deseado de reproducción. Algunos programas de software de escritura le permiten especificar el orden de grabación añadiendo un prefijo del "01" al "99", etc. al nombre de archivo. Para más detalles, consulte el manual del usuario del software de escritura.

Nota:

- Puede encontrarse con problemas para reproducir archivos MP3 o para visualizar la información de archivos MP3 grabados con determinados software de escritura o grabadoras de CD (unidades CD-R/RW).

Precaución:

- No asigne nunca la extensión de nombre de archivo ".mp3" a un archivo que no esté en formato MP3. Esto, además de producir ruido y posibles daños en los altavoces, también puede dañar los oídos del oyente.

Nota:
 • Este modelo no incluye software de codificación ni software de escritura MP3.

Número máximo de archivos/carpetas

- Número máximo de árboles: 8
- Número máximo de archivos/carpetas: 254 (archivos+ carpetas. No se incluye la carpeta raíz.)

Nota:
 • Si el total de archivos y carpetas supera los 254, es posible que la reproducción no sea satisfactoria.

Sistemas de archivo y nombres de archivo compatibles

Sistema de archivo compatible	Nombres de carpeta y de archivo visualizables
ISO 9660 nivel 1	<p>Para poner nombres en archivo y carpeta, siga la norma de cada sistema de archivo. Consulte en las instrucciones del software de escritura para más detalles.</p> <ul style="list-style-type: none"> • Este reproductor puede visualizar nombres de archivo de hasta 31 caracteres ASCII en modo de desplazamiento. * Pueden visualizarse hasta 15 letras cuando se realice el desplazamiento en los sistemas Joliet. Según la norma aplicada, podrán utilizarse los caracteres "á", "ç", etc. • Los caracteres que el reproductor no puede visualizar se muestran en forma de asterisco.
ISO 9660 nivel 2	
Joliet*	
Romeo	
Extensión APPLE para ISO 9660	

Glosario

ISO 9660
 La norma internacional más común para el formato lógico de archivos y directorios.

APPLE HFS
 Sistema de archivo utilizado por el sistema operativo Macintosh para organizar datos. **(No incluido)**

Multi-session (Multisesión)
 Método que consiste en añadir datos incrementalmente a un CD-R o CD-RW en más de una sesión de grabación.

Disc-at-Once (Un disco a la vez)
 Método de escritura de datos en un disco mediante una única operación, sin posterior escritura adicional.

ID3Tag
 Función que permite escribir en el disco información de caracteres (título, artista, título de álbum, fecha, etc.). Es posible que los discos escritos con ID3 Ver. 2 no funcionen correctamente. **(No incluido)**

Packet writing (Escritura en paquetes)
 Método de escritura de datos en un soporte CD en incrementos pequeños. **(No incluido)**

Conjunto de caracteres ASCII
 El conjunto de caracteres ASCII se compone de los caracteres de la A a la Z, de la "a" a la "z", dígitos del 0 al 9 y los símbolos siguientes: (space) ! " # \$ % & ' () * + , - . / : ; < = > ? @ [\] ^ _ ` { | } ~

Copyright (Propiedad intelectual)

Las leyes de propiedad intelectual prohíben copiar, distribuir y entregar materiales protegidos por la propiedad intelectual, como puede ser el caso de la música, sin la autorización del propietario de los derechos de propiedad intelectual, excepto para disfrute personal.

Solución de problemas

Pasos preliminares

Efectúe las comprobaciones y los pasos descritos en las tablas siguientes.

Si cree que hay algo que no funciona bien

Desconecte inmediatamente la alimentación. Desenchufe el cable de la alimentación y compruebe que no haya humo ni calor procedentes del aparato antes de solicitar la reparación. No trate nunca de reparar usted mismo el aparato, porque es peligroso.

Precaución:

- No emplee el aparato si no funciona bien o si hay algún problema.
- No emplee el aparato en un estado anormal, por ejemplo, sin sonido, o con humo o mal olor, porque pueden producirse fuego o descargas eléctricas. Deje de utilizarlo inmediatamente y llame a la tienda donde lo compró.

Consejos para localizar y solucionar averías

□ Común

Problema	Causa/Paso
No se conecta la alimentación.	El interruptor del motor del vehículo no está conectado. ⇒Gire el interruptor de encendido del vehículo a la posición ACC u ON.
	Los cables no están correctamente conectados. ⇒Conecte correctamente los cables.
	El cable de la batería no está correctamente conectado. ⇒Conecte el cable de la batería al terminal que está siempre activo.
	El cable de accesorios no está correctamente conectado. ⇒Conecte el cable de accesorios a la fuente ACC del vehículo.
	El cable de masa no está correctamente conectado. ⇒Conecte el cable de masa a una parte metálica del vehículo.
No hay sonido.	El fusible se ha quemado. ⇒Llame a la tienda donde compró el aparato, o a la estación de servicio que le quede más cercana (vea la hoja adjunta) y solicite que le reemplacen el fusible.
	El silenciamento está activado. ⇒Ajústelo a OFF.
Sólo sonido, no hay visualización.	Los cables no están correctamente conectados. ⇒Conecte correctamente los cables.
	Condensación (humedad). ⇒Espere un poco antes de utilizarlo.
Ruido.	El visualizador muestra "visualización y luz apagadas". ⇒Presione [DISP] (visualización) para cambiar la visualización.
El sonido sale pero la visualización muestra un mensaje de demostración.	Se utiliza un teléfono móvil cerca de la unidad. ⇒Separe el teléfono móvil de la unidad.
	El modo de demostración está activado. ⇒Presione [DISP] (visualización) para cancelar el modo de demostración.

☐ Radio

Problema	Causa/Paso
<p>Hay demasiado ruido en las difusiones de FM estéreo y monofónicas.</p>	<p>La emisora es demasiado lejana, o la señal es demasiado débil. ⇒ Seleccione otras emisoras con mejor nivel de señal.</p> <p>El cable de control de relé de antena de motor no está conectado correctamente. ⇒ Si el vehículo tiene una antena de motor, conecte correctamente el cable de control de relé de la antena de motor al cable de antena de motor instalado correctamente en el vehículo.</p> <p>La antena de la radio no se extiende suficientemente. ⇒ Extienda completamente la antena de la radio.</p>
<p>Se reponen las emisoras preajustadas.</p>	<p>El cable de la batería no está correctamente conectado. ⇒ Conecte el cable de la batería al terminal que está siempre activo.</p>

☐ CD

Problema	Causa/Paso
<p>El disco está en el reproductor de CD, pero no sale ningún sonido o el disco es expulsado automáticamente.</p>	<p>El disco está colocado al revés. ⇒ Coloque el disco en la dirección correcta con el lado de la etiqueta hacia arriba.</p> <ul style="list-style-type: none"> ○ El disco está sucio. ○ El disco tiene rasguños. <p>⇒ Limpié el disco, siguiendo lo indicado en la sección "Notas sobre soportes CD/CD (CD-ROM, CD-R, CD-RW)".</p> <p>Se selecciona automáticamente un disco de 3" (8 cm).</p> <p>Se reproduce un disco con datos que no son de tipo CD-DA o MP3. ⇒ Deben utilizarse discos que contengan datos de tipo CD-DA.</p> <p>⇒ Es posible que la unidad no pueda reproducir correctamente un CD-R/RW creado mediante una combinación de software de escritura, una grabadora de CD (unidad CD-R/RW) o un disco, si estos son incompatibles entre sí. Para más detalles, consulte las instrucciones relativas a los dispositivos afectados.</p>
<p>El sonido salta, mala calidad del sonido (por ejemplo, causada por ruido).</p>	<ul style="list-style-type: none"> ○ El disco está sucio. ○ El disco tiene rasguños. <p>⇒ Limpié el disco, siguiendo lo indicado en la sección "Notas sobre soportes CD/CD (CD-ROM, CD-R, CD-RW)".</p> <p>⇒ Es posible que la unidad no pueda reproducir correctamente un CD-R/RW creado mediante una combinación de software de escritura, una grabadora de CD (unidad CD-R/RW) y un disco, si estos son incompatibles entre sí. Para más detalles, consulte las instrucciones relativas a los dispositivos afectados.</p>

Solución de problemas (continuación)

CD (continuación)

Problema	Causa/Paso
El sonido salta debido a vibraciones.	<p>El ángulo de montaje es de más de 30°. ⇒ Ajuste el ángulo de montaje a menos de 30°.</p> <p>Montaje inestable. ⇒ Monte la unidad con seguridad con las partes de montaje, consultando la sección de instalación.</p>
El disco no se expulsa.	<ul style="list-style-type: none">• El disco está defectuoso.• Avería mecánica. ⇒ Presione [OPEN] para abrir el panel y presione [▲] (expulsar). Si no se restaura el funcionamiento normal, llame al comercio donde adquirió la unidad o al centro de servicio más cercano para solicitar las reparaciones.
El texto del CD no se visualiza normalmente.	<p>El disco está sucio o tiene rasguños.</p> ⇒ Limpe el disco, según lo indicado en la sección "Notas sobre soportes CD/CD (CD-ROM, CD-R, CD-RW)".
Se cuenta el tiempo pero no sale ningún sonido.	<p>Se ha reproducido la primera pista de un disco en modo mixto. (El modo mixto es un formato en el que en la primera pista se graban datos que no son musicales y los datos musicales se graban en pistas distintas de la primera en una sesión.)</p> ⇒ Reproduzca los datos musicales grabados en pistas distintas de la primera.

❑ MP3

Problema	Causa/Paso
No hay reproducción.	<p>El disco no es compatible con ninguno de los sistemas de archivo compatibles con este reproductor. ⇒ Inserte un disco compatible con los sistemas de archivo compatibles con este reproductor. Sobre los sistemas de archivo compatibles, consulte "Notas sobre MP3".</p>
La reproducción tarda demasiado tiempo en empezar.	<p>El archivo MP3 no tiene la extensión de nombre de archivo ".mp3". ⇒ Asegúrese de añadir la extensión ".mp3" a todo nombre de archivo MP3.</p> <p>Las carpetas y archivos grabados en el disco tienen demasiadas capas. ⇒ Dado que en este caso la comprobación de los archivos requiere más tiempo, no grave en el disco ninguna carpeta ni ningún archivo innecesario, solamente las carpetas o archivos MP3.</p>
Deficiente calidad de grabación, el sonido salta.	<p>⇒ La calidad de grabación difiere según el software de codificación utilizado y en configuraciones como la velocidad de transmisión. Ajuste la velocidad de transmisión dentro de la gama especificada en la tabla de especificaciones (⇒ página 153). Se recomienda ajustar la velocidad de transmisión en "128 kbps o más" y en "Fija".</p> <p>Se ejecutó la escritura de alta velocidad durante la grabación de datos MP3 en el disco. ⇒ Reduzca lo más posible la velocidad de escritura.</p>
Los archivos no se reproducen en el orden deseado.	<p>Los archivos o carpetas no han sido grabados en el orden de reproducción deseado. ⇒ Algunos programas de software de escritura le permiten especificar el orden de grabación añadiendo un prefijo del "01" al "99", etc. al nombre de archivo. Para más detalles, consulte el manual del usuario del software de escritura.</p>
El nombre de carpeta o de archivo no se visualiza correctamente.	<p>El disco no es compatible con los sistemas de archivo compatibles con este reproductor. ⇒ Inserte un disco compatible con los sistemas de archivo compatibles con este reproductor. Sobre los sistemas de archivo compatibles, consulte "Notas sobre MP3".</p> <p>⇒ Puede haber algún problema con su software de escritura o con su grabadora de CD (unidad CD-R/RW). Para más detalles, consulte el manual del usuario de su software de escritura.</p>

Solución de problemas (continuación)

MP3 (continuación)

Problema	Causa/Paso
El tiempo de reproducción del archivo no se visualiza correctamente.	<p>Ha utilizado las funciones de avance o retroceso rápido durante la reproducción o apagó el motor de encendido del vehículo durante la reproducción. ⇒ El tiempo de reproducción del archivo volverá a la situación normal cuando se reproduzca otro archivo.</p> <p>Ha reproducido un archivo MP3 con formato VBR (Velocidad variable de transmisión). ⇒ El tiempo de reproducción de un archivo MP3 con formato VBR (Velocidad variable de transmisión) se visualiza a veces incorrectamente. Es posible que los discos escritos con ID3 Ver. 2 no funcionen correctamente.</p>

Ajuste del sonido



Problema	Causa/Paso
No sale sonido por el altavoz izquierdo, derecho, frontal o trasero.	<p>El balance izquierdo/derecho o el frontal/trasero está ajustado completamente a un lado. ⇒ Ajuste la configuración de balance/desvanecimiento, según corresponda.</p> <p>Los cables no están correctamente conectados. ⇒ Conecte correctamente los cables.</p>
Al escuchar el estéreo, se invierten los sonidos de la derecha y de la izquierda.	<p>El cable del altavoz derecho está conectado al altavoz izquierdo y el cable del altavoz izquierdo está conectado al altavoz derecho. ⇒ Conecte los cables de los altavoces a los correctos.</p>

Control remoto

Problema	Causa/Paso
Los botones no funcionan.	<p>Se han invertido las polaridades de las pilas. ⇒ Inserte correctamente las pilas.</p> <p>Pilas incorrectas. ⇒ Compruebe las pilas.</p> <p>Las pilas están gastadas. ⇒ Reemplace las pilas.</p> <p>El controlador remoto está en una dirección incorrecta. ⇒ Dirija el controlador remoto a sensor del panel.</p>

Mensajes de visualización de error

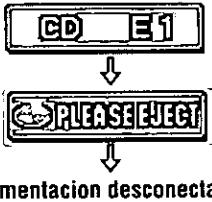
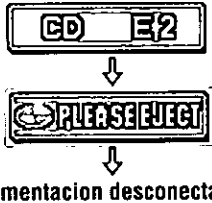
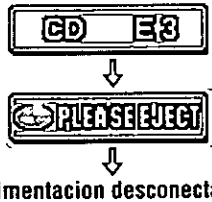
□ CD/MP3

Visualización	Causa/Paso
 <p>Alimentacion desconectada</p>	<ul style="list-style-type: none">• El disco está sucio o colocado al revés.• Se ha cargado un disco con datos que no son de tipo CD-DA o MP3. <p>⇒ Compruebe el disco.</p>
 <p>Alimentacion desconectada</p>	<p>El disco tiene rasguños.</p> <p>⇒ Compruebe el disco.</p>
 <p>Alimentacion desconectada</p>	<p>Por alguna causa indeterminada no funciona.</p> <p>⇒ Si no se reanuda el funcionamiento normal, llame al establecimiento donde haya comprado la unidad o al centro de servicio técnico más cercano, para solicitar reparación.</p>
	<p>Cuando no hay archivos MP3 en la carpeta especificada durante la selección directa de carpeta MP3.</p> <p>⇒ Seleccione otra carpeta que contenga archivos MP3.</p> <p>Por alguna razón, el reproductor no puede leer el archivo que intenta reproducir. (Archivo grabado en un sistema de archivo incompatible, esquema de compresión, formato de datos, extensión de nombre de archivo, datos dañados, etc.)</p> <p>⇒ Seleccione un archivo que el reproductor pueda leer. Confirme el tipo de datos grabados en el disco. Crea un nuevo disco si es necesario.</p>

Solución de problemas (continuación)

❑ Cambiador CD

Visualización

CD CH E1

Causa/Paso

- El disco está sucio o colocado al revés.
 - Se ha cargado un disco que no es de música (tipo CD-DA).
- ⇒ Compruebe el disco. (El cambiador pasa automáticamente al disco siguiente.)

CD CH E2

- El disco tiene rasguños.
- ⇒ Compruebe el disco. (El cambiador pasa automáticamente al disco siguiente.)

CD CH E3

↓
Alimentación desconectada

- Por alguna causa indeterminada no funciona.
- ⇒ Si no se reanuda el funcionamiento normal, llame al establecimiento donde haya comprado la unidad o al centro de servicio técnico más cercano, para solicitar reparación.
- La visualización sigue activa si no puede usted desconectar la alimentación eléctrica.

NO DISC

- No hay disco en el cambiador (cargador).
- ⇒ Inserte discos en el cambiador (cargador).

Nota:

- Para más detalles, consulte el manual de instrucciones del cambiador utilizado.

Mantenimiento

Su producto está diseñado y fabricado para minimizar la necesidad de mantenimiento. Use un paño blando para hacer la limpieza externa de rutina. Nunca use bencina, diluyente, u otros solventes.

Mantenimiento del producto

Si las sugerencias de los cuadros no son suficientes para solucionar el problema, recomendamos que lleve el aparato para su centro de servicio Panasonic autorizado más cercano. El mantenimiento deberá ser hecho solamente por un técnico calificado.

Cómo sustituir el fusible

Use fusibles con la misma clasificación (15 A). Al usar diferentes substitutos o fusibles de clasificación más alta, o conectando la unidad directamente sin fusible, podrá causar incendio o daños en la unidad estereofónica.

Si la sustitución del fusible falla, póngase en contacto con su centro de servicio Panasonic autorizado más cercano.

Cuidado de la unidad

Limpieza de esta unidad

Para limpiar, utilice un trapo seco y suave.

Precauciones en la limpieza

No utilice nunca disolventes como bencina o diluyente, pues pueden estropear la superficie de la unidad.

Notas sobre soportes CD/CD (CD-ROM, CD-R, CD-RW)

No reproduzca ningún CD de música normal con etiquetas distintas de la que se muestra aquí.



Cómo sujetar el disco

- No toque la parte inferior del disco.
- No haga rasguños en el disco.
- No doble el disco.
- Cuando no lo utilice, guarde el disco en su estuche.

No utilice discos con formas irregulares.

No deje discos en los siguientes lugares:

- Bajo luz solar directa
- Cerca de salidas de calefacción del vehículo
- Zonas sucias, polvorientas o húmedas
- Asientos y tableros de instrumentos

Limpieza del disco

Utilice un trapo seco y suave para frotar desde el centro hacia afuera.

Precauciones con discos nuevos

Un disco nuevo puede tener bordes desiguales en su perímetro interno y externo. Estos bordes pueden causar un fallo de funcionamiento.

Elimine esos bordes desiguales con un lápiz o un objeto similar.

No pegue ninguna pegatina o etiqueta a los discos.

No escriba sobre la etiqueta del disco con un rotulador o un bolígrafo de trazo fuerte.

Lado de la etiqueta

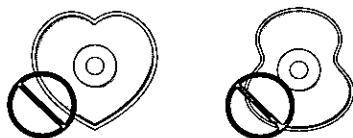
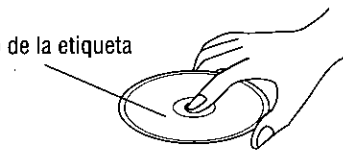

No utilice discos con formas irregulares.

<Correcto>

<Incorrecto>



Borde tosco

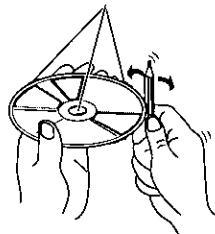

Notas sobre discos CD-R/RW

- Puede tener problemas al reproducir determinados discos CD-R/RW grabados en grabadoras de CD (unidades CD-R/RW), debido a sus características de grabación o bien a la presencia de suciedad, marcas de dedos, rasguños, etc. sobre la superficie del disco.
- Los discos CD-R/RW son menos resistentes que los CDs de música normales a las condiciones de temperatura o humedad elevadas. Si se dejan dentro de un vehículo durante mucho tiempo, pueden sufrir daños y quedar inservibles para su reproducción.
- Es posible que la unidad no pueda reproducir correctamente un CD-R/RW creado mediante una combinación de software de escritura, una grabadora de CD (unidad CD-R/RW) y un disco, si estos son incompatibles entre sí.
- Este reproductor no puede reproducir discos CD-R/RW sino se ha cerrado la sesión.
- Este reproductor no puede reproducir discos CD-R/RW con datos que no sean de tipo CD-DA o MP3 (CD de vídeo, etc.).
- No olvide seguir las instrucciones sobre la manipulación de discos CD-R/RW.

Guía de instalación



ADVERTENCIA

La información de instalación va dirigida a instaladores con experiencia, no a individuos sin conocimientos técnicos. Ésta no contiene advertencias ni precauciones relacionadas con los posibles peligros causados al intentar instalar este producto.

Cualquier intento de instalar este producto en un vehículo motorizado por parte de una persona que no sea un instalador cualificado podrá causar daños en el sistema eléctrico y producir lesiones graves o incluso la muerte.

Accesorios suministrados

N.º	Item	Diagrama	Cantidad
①	Collar de montaje		1
②	Tuerca hexagonal (5 mmφ)		1
③	Tira de soporte trasero		1
④	Tornillo autorroscante (5 mmφ × 16 mm)		1
⑤	Perno de montaje (5 mmφ)		1
⑥	Conector de alimentación		1
⑦	Estuche de la placa frontal removible		1
⑧	Placa de adorno		1
⑨	Placa de anulación de cierre		2

Perspectiva general

Este equipo deberá ser instalado por un profesional. Sin embargo, si usted piensa instalar esta unidad usted mismo, lo primero que tiene que decidir es dónde va a instalarla. Las instrucciones de estas páginas le guiarán para llevar a cabo los pasos restantes:

(Consulte "ADVERTENCIA" que se explica más arriba.)

- Identifique y ponga etiquetas en los cables del vehículo.
- Conecte los alambres del vehículo con los alambres del conector de alimentación.

- Instale la unidad en el salpicadero.
- Compruebe el funcionamiento de la unidad.

Si encuentra problemas, consulte a su instalador profesional más cercano.

Precaución:

- Esta unidad sólo funcionará con un sistema de batería de automóvil de 12 V CC con negativo a masa. No intente utilizarla con ningún otro sistema porque podrían causarse graves averías.

Antes de iniciar la instalación, compruebe que tiene todos los artículos incluidos en el embalaje de su unidad.

- **Tarjeta de garantía...** Rellénela rápidamente.
- **Guía de centros de servicio Panasonic...** Guárdela para utilizarla como referencia en el futuro en caso de que la unidad necesite ser reparada.
- **Accesorios suministrados...** Son necesarios para realizar la instalación en el salpicadero.

Herramientas necesarias

Necesitará un destornillador, una pila de 1,5 V tamaño AA y lo siguiente:

- Bombilla de prueba de 12 V CC
- Cinta aislante para usos eléctricos
- Alicates de corte lateral



Especificaciones del salpicadero

- Grosor: Mínimo de $\frac{3}{16}$ " (4,75 mm)
- Máximo de $\frac{1}{2}$ " (5,56 mm)

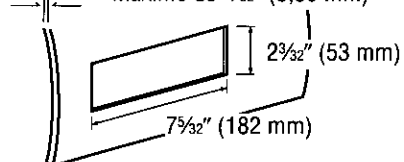

☐ Identificación de todos los conductores

El primer paso de la instalación consiste en identificar todos los cables del vehículo que usted utilizará cuando conecte su sistema de sonido.

Según identifica cada cable, le sugerimos que ponga en él una etiqueta usando cinta adhesiva y un marcador de tinta permanente. Esto evitará confusiones cuando tenga que hacer las conexiones más adelante.

Nota:

- No conecte el conector de alimentación a la unidad estéreo hasta después de haber terminado todas las conexiones. Si no hay tapas de plástico en los cables de conexión estéreo, aisle los conductores expuestos con cinta para usos eléctricos hasta que esté listo para utilizarlos. Identifique los conductores en el orden siguiente.

Conductor de alimentación

Si su vehículo tiene una radio o tiene cables preparados para ella:

Corte los conductores del conector uno a uno (dejando los conductores tan largos como sea posible) para poder trabajar con conductores individuales.

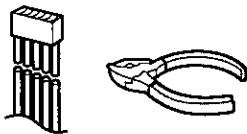

Ponga la llave de contacto en la posición de accesorios y conecte a masa, en el chasis, uno de los conductores de la bombilla de prueba.

Toque con el otro conductor de la bombilla de prueba cada uno de los cables expuestos de la clavija de conexión de radio cortada.

Toque los cables uno a uno hasta que encuentre el que produce el encendido de la bombilla.

Ahora ponga la llave de contacto en OFF y luego en ON.

Si la bombilla también se apaga y se enciende, esa salida será el conductor de alimentación del vehículo.

Si su vehículo no está cableado para una unidad de audio:

Vaya al bloque de fusibles y encuentre el puerto de fusible para radio (RADIO), accesorios (ACC) o encendido (IGN).

Conductor de batería

Si su unidad estéreo tiene un conductor amarillo, necesitará localizar el conductor de la batería del automóvil. De lo contrario, podrá ignorar este procedimiento. (El conductor amarillo de la batería proporciona una alimentación continua para el funcionamiento del reloj, mantener el contenido de la memoria y otras funciones.)

Si su vehículo tiene una radio o tiene cables preparados para ella:

Con el sistema de encendido y los faros apagados, identifique el conductor de la batería del automóvil conectando a masa, al chasis, uno de los conductores de la bombilla de prueba y comprobando los cables expuestos restantes procedentes de la clavija de conexión de radio cortada.

Si su vehículo no está cableado para una unidad de audio:

Vaya al bloque de fusibles y encuentre el puerto de fusible para la batería, generalmente marcado BAT.

Altavoces

Identifique los conductores de los altavoces. Habrá dos conductores para cada altavoz que, generalmente, estarán codificados con colores.

Una forma práctica de identificar los conductores de los altavoces y los altavoces a los que deben conectarse consiste en probar los conductores con una pila de 1,5 V tamaño AA de la forma siguiente:

Sujete un conductor contra un polo de la pila y toque con el otro conductor el otro polo. Si tiene en su mano un conductor de altavoz oír un sonido de rascado procedente de un altavoz.

Si no, siga probando diferentes combinaciones de conductores hasta que encuentre todos los conductores de altavoces. Cuando ponga las etiquetas, incluya también la ubicación de los altavoces para cada uno de ellos.

Motor de antena

Si su vehículo está equipado con una antena automática, identifique el conductor de la antena del vehículo conectando un conductor del probador de bombilla al conductor de la batería del vehículo y tocando uno a uno los cables expuestos restantes procedentes de la clavija de conexión de radio cortada. Cuando toque el cable correcto oír que se activa el motor de la antena.

Antena

El conductor de la antena es un cable grueso y negro con una clavija metálica en su extremo.

☐ Conexión de todos los conductores

Ahora que ha identificado todos los cables del vehículo estará listo para conectarlos a los cables de la unidad estéreo. El diagrama del cableado (⇒ página 150) muestra las conexiones apropiadas y los códigos de colores de los conductores.

Le recomendamos encarecidamente probar la unidad antes de realizar la instalación final. Podrá poner la unidad en el suelo y hacer conexiones temporales para probar la unidad. Utilice cinta para usos eléctricos para cubrir los cables expuestos.

Importante:

- Conecte el conductor de alimentación rojo en último lugar, después de haber hecho todas las conexiones y haberlas aislado.

Guía de instalación (continuación)

Masa

Conecte el conductor de masa negro del conector de alimentación al chasis metálico del vehículo.

Altavoces

Conecte los cables de los altavoces. Consulte el diagrama de cableado (⇒ página 150) para conocer las conexiones apropiadas. Siga el diagrama cuidadosamente para evitar estropear los altavoces y la unidad estéreo.

Los altavoces utilizados deberán ser capaces de conducir más de 50 W de potencia. Si utiliza un amplificador de audio opcional, los altavoces deberán ser capaces de conducir la potencia de salida máxima del amplificador. Los altavoces con valores de entrada inferiores podrán estropearse. La impedancia de los altavoces deberá ser de 4–8 Ω, que típicamente estará marcada en la mayoría de los altavoces. Los altavoces con impedancia inferior o superior afectarán a la salida y podrán causar daños en los altavoces y en la unidad estéreo.

Antena automática

Conecte el conductor de la antena automática del vehículo al conductor azul oscuro de control del relé de la antena automática.

(No confunda el cable de antena con el cable con franja azul/blanco de un amplificador de potencia.)

Batería

Conecte el conductor de batería amarillo al cable de radio correcto o al puerto de fusible de la batería ubicado en el bloque de fusibles.

Antena

Conecte la antena enchufando el conductor de antena al receptáculo de la antena.

Equipo

Conecte cualquier equipo opcional, tal como un amplificador, según las instrucciones suministradas con el equipo. Mantenga una separación de unos 12" (30 cm) entre los cables de los altavoces y el amplificador, y entre la antena y el cable de extensión de la antena. Lea las instrucciones de funcionamiento e instalación de cualquier equipo que conecte a esta unidad.

Alimentación

Conecte el conductor de alimentación rojo al cable de radio correcto del vehículo o al puerto de fusible apropiado en el bloque de fusibles.

Si la unidad estéreo funciona correctamente con todas estas conexiones hechas, desconecte los cables y realice la instalación final.

Instalación final

Conexiones de los conductores

Conecte todos los cables asegurándose de que cada conexión esté aislada y segura. Una todos los cables flojos y apriételos con cinta para que no se caigan posteriormente. Inserte ahora la unidad estéreo en el collar de montaje.

Enhorabuena! Después de hacer unas pocas comprobaciones finales, usted estará listo para disfrutar de su nuevo sistema estéreo para automóvil.

Comprobaciones finales

1. Asegúrese de que todos los cables estén conectados y aislados correctamente.
2. Asegúrese de que la unidad estéreo esté firmemente sujeta en el collar de montaje.
3. Conecte el encendido para comprobar que la unidad funcione correctamente.

Si tiene dificultades, consulte a su instalador profesional autorizado más cercano para solicitarle ayuda.

Preparación

- Le recomendamos encarecidamente que se ponga guantes al realizar el trabajo de instalación para no lesionarse.
- Cuando doble las lengüetas de montaje del collar de montaje con un destornillador, tenga cuidado de no lesionarse las manos ni los dedos.

- Desconecte el cable del terminal de batería negativo ⊖ (consulte la precaución de más abajo).
- El aparato deberá instalarse en una posición horizontal con el extremo delantero formando un ángulo adecuado, pero con no más de 30°.

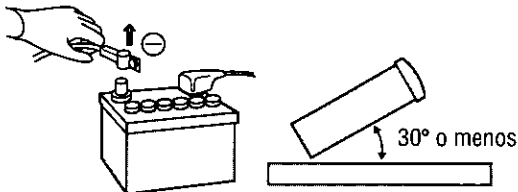

Precaución:

- No desconecte los terminales de la batería de un automóvil con computadora de viajes o de navegación porque todos los ajustes del usuario almacenados en la memoria se perderán. Cuando instale el aparato tenga cuidado de impedir los cortocircuitos.

Instalación en el tablero de instrumentos

Apertura de instalación

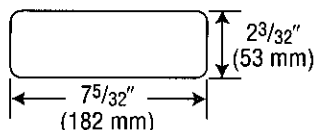

Este aparato puede instalarse en cualquier tablero de instrumentos que tenga una apertura similar a la mostrada en la imagen. El tablero de instrumentos deberá tener un grosor de entre 3/16" (4,75 mm) y 1/32" (5,56 mm) para poder aguantar el aparato.

❑ Procedimientos de instalación

Complete primero las conexiones eléctricas y luego compruebe si están bien hechas. (⇒ página 150)

El collar de montaje ① incluido ha sido diseñado específicamente para esta unidad. No lo utilice para instalar en ningún otro modelo.

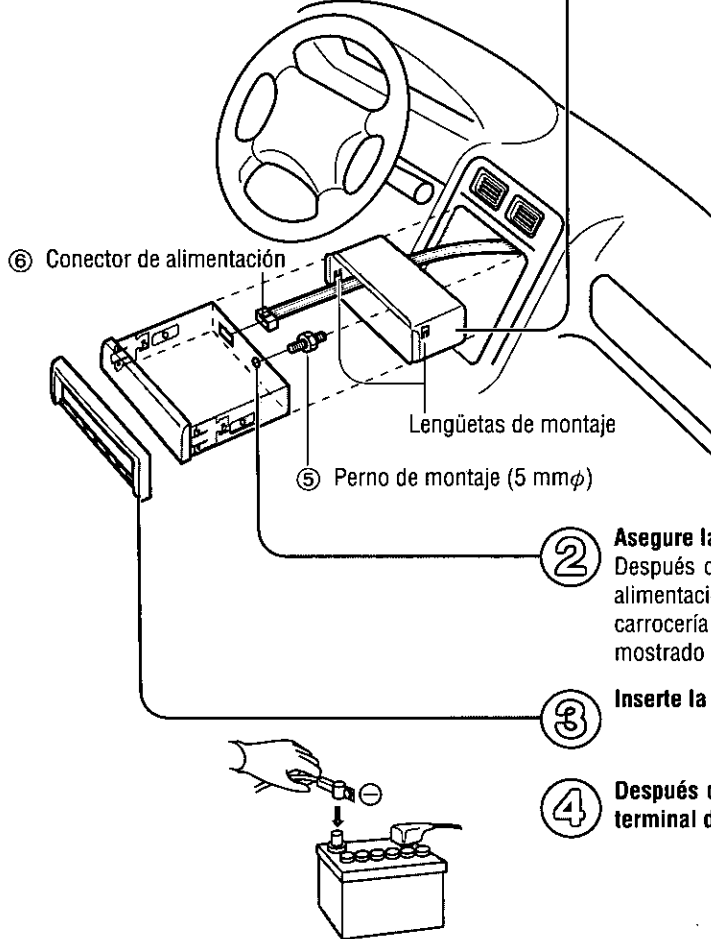

1

Inserte el collar de montaje ① en el salpicadero, y doble las lengüetas de montaje hacia fuera con un destornillador.

Para apretar el collar de montaje

Las lengüetas que hay que doblar varían según el vehículo. Dóblelas con un destornillador para fijar bien el collar de montaje ① al tablero de instrumentos.

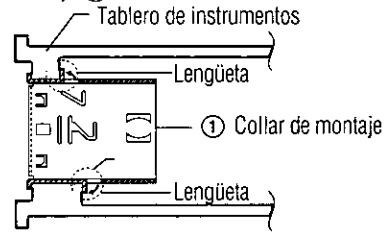

Nota:

- Para que la unidad quede instalada de forma segura, doble por completo varias de las lengüetas, para que no se produzcan vibraciones.
- Asegúrese de fijar bien la unidad al unirla con el collar de montaje ①.

2

Asegure la parte trasera del aparato.

Después de fijar el perno de montaje ⑤ y el conector de alimentación ⑥, fije la parte trasera del aparato en la carrocería del automóvil siguiendo el método (a) o (b) mostrado más abajo.

3

Inserte la placa de adorno ⑧.

4

Después de realizar la instalación, vuelva a conectar el terminal de batería negativo ⊖.

(a) Utilizando la tira de soporte trasero ③

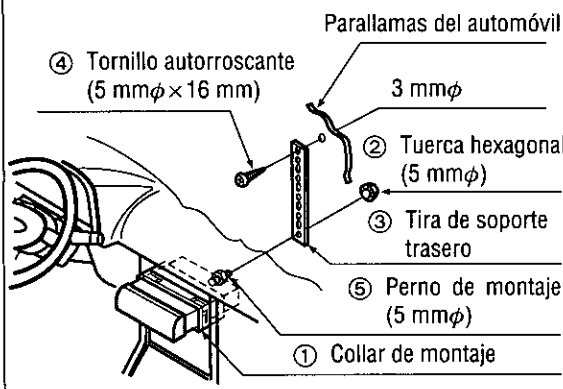

(b) Utilizando cojín de goma (opcional)

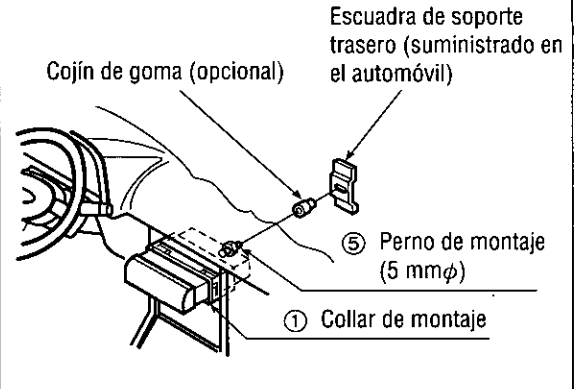

MOTOROLA 40

Guía de instalación (continuación)

Para extraer el aparato

Desconecte la alimentación del aparato.

- ① Extraiga la placa frontal removible.
① Presione [OPEN]. Se abrirá la carátula frontal desmontable.

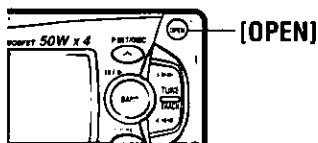

- ② Empuje la carátula frontal hacia la izquierda.
③ Tire de ella hacia usted.

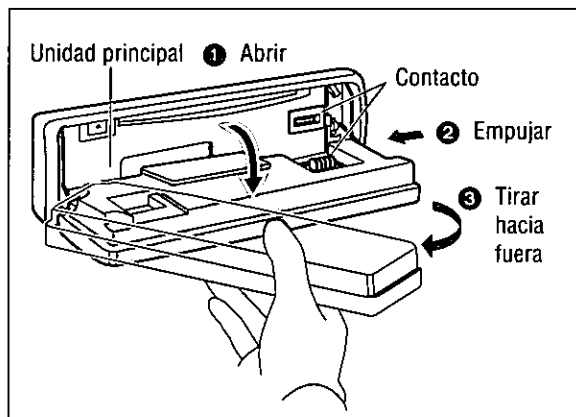

- ② Retire la placa de adorno ⑧ con un destornillador.

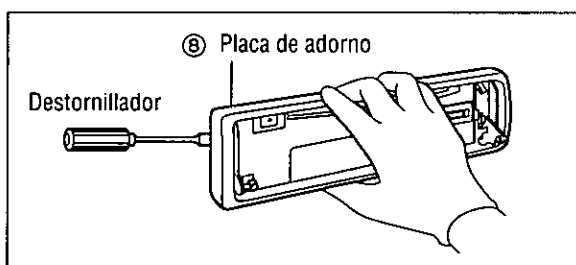

- ③ ① Inserte las placas de anulación de cierre ⑨ en las ranuras situadas a ambos lados de la unidad principal hasta que se escuche un "clic".
② Tire de la unidad hacia afuera a la vez que sigue presionando las placas hacia adentro.

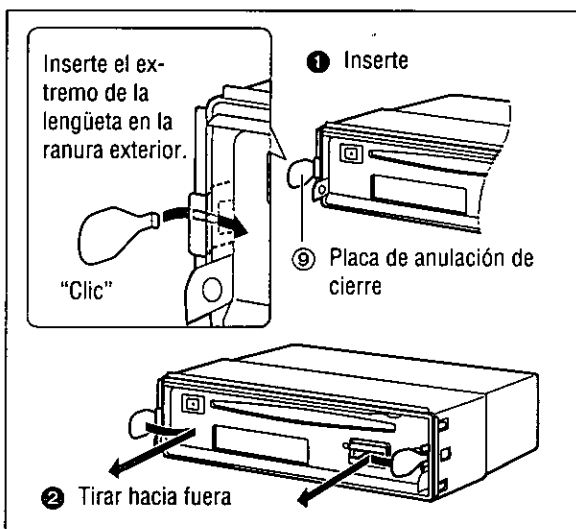

- ④ Extraiga el aparato tirando del mismo con ambas manos.

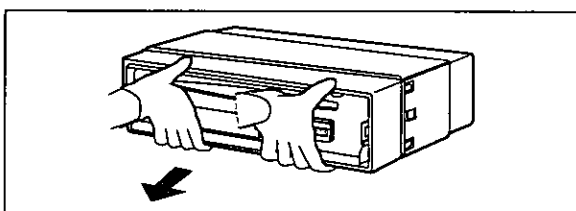

Sistema antirrobo

Este aparato está provisto de una placa frontal removible. Al extraer esta placa frontal, la radio queda totalmente inoperable. Parpadea el indicador de seguridad.

Coloque la placa frontal removible en la caja

- ① Desconecte la alimentación del aparato.
- ② Extraiga la placa frontal removible. (⇒ página 148)
- ③ Apriete con suavidad el botón del estuche para abrirlo. Coloque la placa frontal en el estuche y llévese el estuche con usted al salir del vehículo.

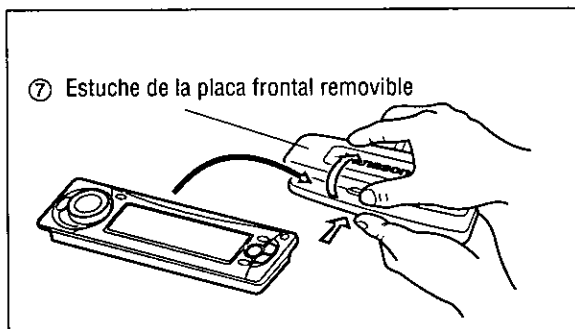

Instale la placa frontal removible

- ① Ajuste la carátula frontal con su agujero izquierdo sobre uno de los pasadores incluidos en la unidad principal.
- ② Ajuste el otro agujero sobre el otro pasador, ejerciendo una ligera presión.
- ③ Mueva varias veces la carátula frontal hacia arriba y hacia abajo para asegurarse de que está bien sujeta. Luego, cierre el panel frontal y presione hacia abajo el lateral derecho de la carátula frontal hasta escuchar un "clic".

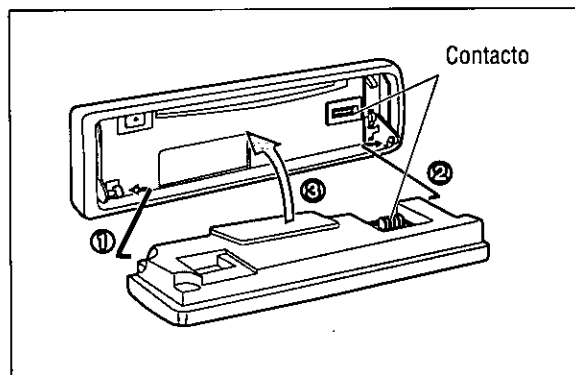

Indicador de seguridad

El indicador de seguridad parpadea cuando se extrae la placa frontal removible de la unidad.

Active la función de seguridad en los ajustes de función. (⇒ página 132)

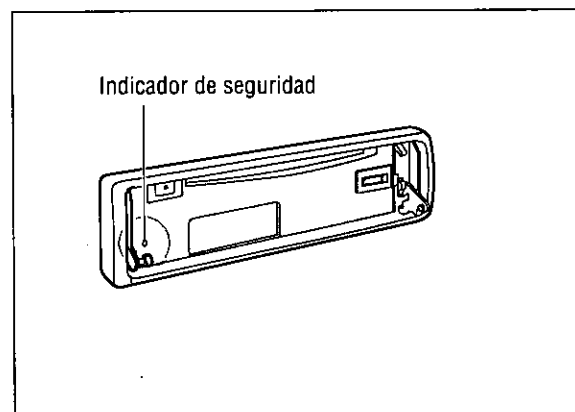

Alarma de extracción del panel

Esta alarma suena para que no se olvide de retirar el panel cuando salga de su automóvil. Esta función se activa cuando el indicador de seguridad está encendido.

Precaución:

- Esta placa frontal no es impermeable. No la exponga al agua ni a humedad excesiva.
- No extraiga la placa frontal mientras conduzca el vehículo.
- No ponga la placa frontal sobre el tablero de instrumentos ni en lugares cercanos en los que la temperatura sube en gran medida.
- No toque los contactos de la placa frontal removible ni de la unidad principal, porque podría ocasionar mal contacto eléctrico.
- Si se adhiere suciedad u otras materiales extrañas en los contactos, límpielos con un paño limpio y seco.
- Para evitar estropear el panel delantero, no lo empuje hacia abajo ni coloque objetos en él mientras está abierto.

Conexiones eléctricas

Precaución:

- Este producto ha sido diseñado para funcionar con una batería de 12 V CC con masa negativa.
- Para prevenir daños a la unidad asegúrese de seguir el diagrama del cableado de esta página.
- Quite aproximadamente 1/4" (5 mm) de la extremidad del revestimiento de los conductores antes de hacer las conexiones.
- No inserte el conector de alimentación en el aparato hasta que haya terminado el tendido eléctrico.
- Asegúrese de aislar cualquier cable expuesto a un posible cortacircuito del chasis del automóvil. Sujete todos los cables y mantenga los terminales de los cables libres de roces con cualquier parte metálica.
- Recuerde si su automóvil tiene una computadora de conducción o una computadora de navegación, los datos de su memoria pueden quedar borrados cuando se desconectan los terminales de la batería.

Diagrama del cableado



Cable de control de amplificador externo

(Máx. 500 mA)

Este cable es para la conexión al amplificador de potencia.

(Azul con franja blanca)

Nota:

- Este cable sirve para el control de potencia cuando se ha conectado un amplificador de potencia externo. La alimentación eléctrica de un amplificador de potencia se activa al activarse la alimentación de esta unidad.

No se utiliza.

Nota:

- El cable se debe aislar con cinta de vinilo.

(Marrón con franja blanca)

Cable de control de relé de antena de motor

(A la antena de motor) (Máx. 500 mA)

Este cable no se debe utilizar con una antena eléctrica activada por interruptor.

(Azul oscuro)

Nota:

- La antena eléctrica se extiende automáticamente cuando está seleccionado el modo de radio AM/FM.

Cable de alimentación de accesorios

A la alimentación de accesorios, +12 V CC

Resistor (1 k Ω)

ACC

(Rojo)

Cables de batería

A la batería del automóvil, +12 V CC

Fusible (15 A)

BATTERY 15 A

(Amarillo)

Cable de masa

A una parte metálica limpia y desnuda del chasis del automóvil

(Negro)

Accesorio utilizado para el cableado

N °	Item	Cantidad
⑥	Conector de alimentación	1

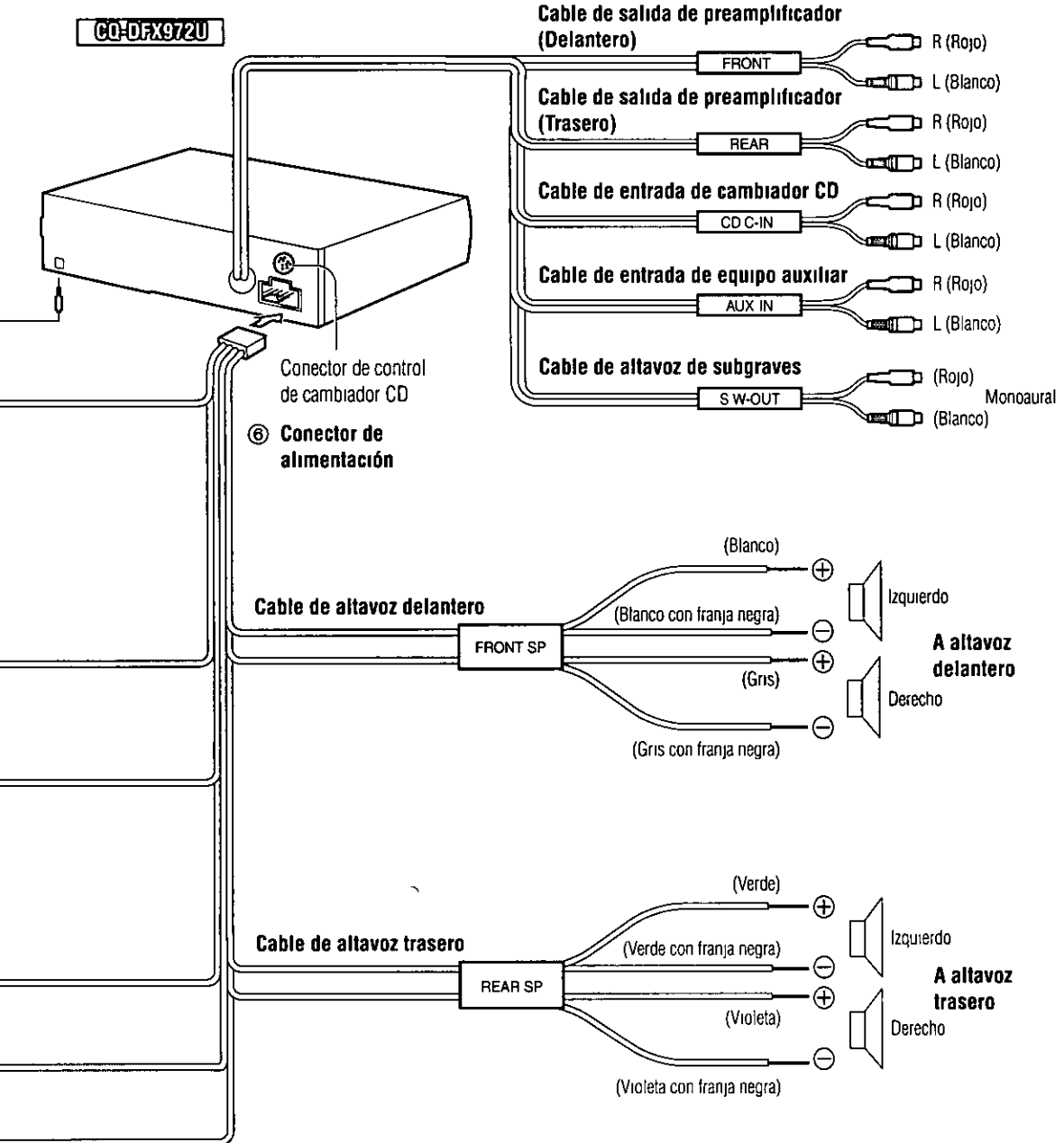

POZOS
44

Conexiones eléctricas (continuación)

Mejora del sistema

Combinación de ejemplo

- Cambiador CD (CX-DP88U, opcional)
- Amplificador de potencia estéreo

Nota:

- Para el cableado, lea cuidadosamente las instrucciones de funcionamiento para los aparatos conectados.

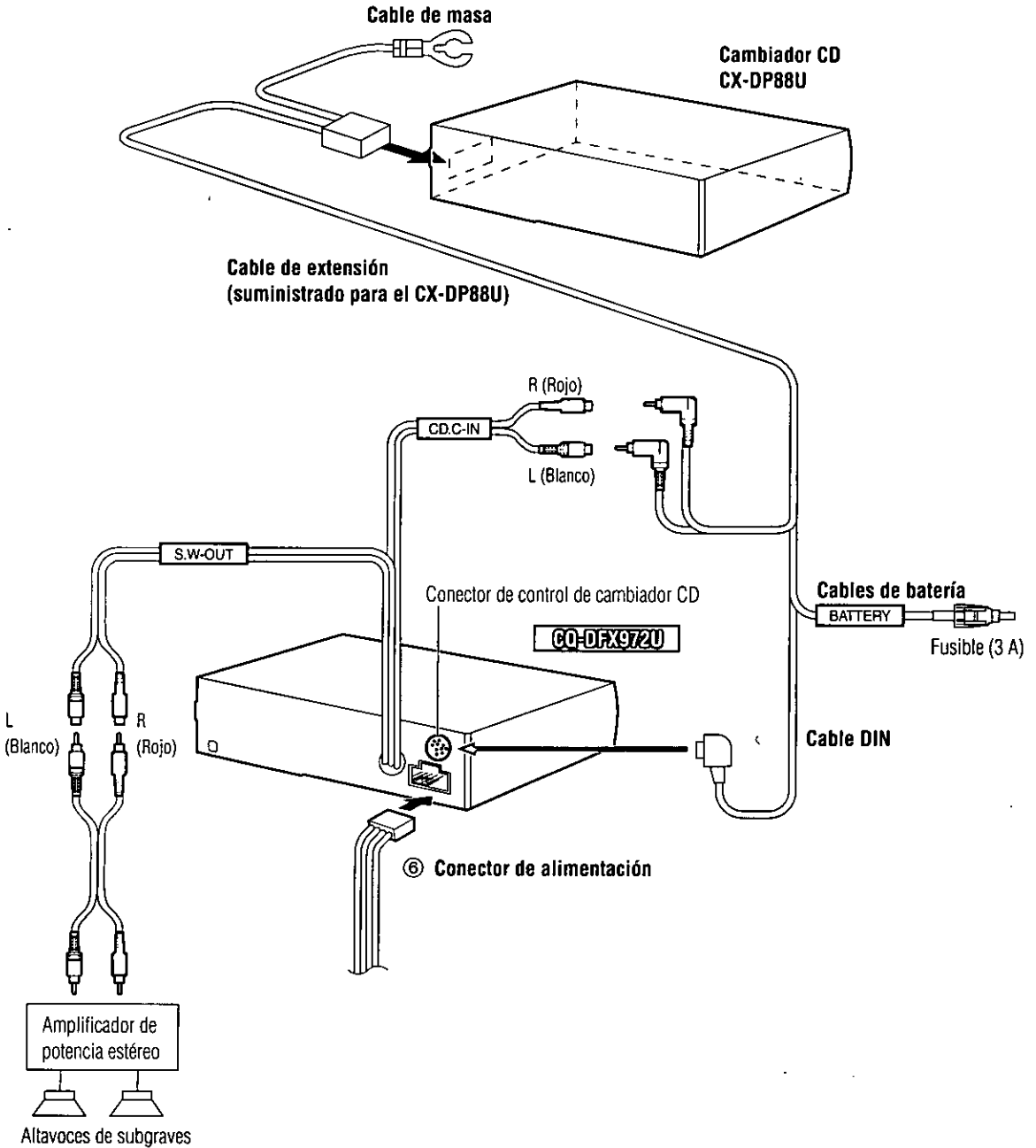

Especificaciones

☐ Generalidades

Alimentación:	12 V CC (11 V–16 V), tensión de prueba 14,4 V, tierra negativa
Consumo de corriente:	Menos de 2,2 A (mode de reproducción CD; 0,5 W×4 canales)
Salida máxima de potencia:	50 W×4 canales a 1 kHz, control de volumen al máximo
Acción del tono:	
Graves:	±12 dB a 100 Hz
Agudos:	±12 dB a 10 kHz
Impedancia de altavoz apropiada:	4–8 Ω
Tensión de salida del preamplificador:	5 V (modo de reproducción CD; 1 kHz, 0 dB)
Tensión de salida del altavoz de subgraves:	5 V
Impedancia de salida del preamplificador:	60 Ω
Impedancia de salida del altavoz de subgraves:	60 Ω
Dimensiones (An×Al×Pr):	7"×1 ¹⁵ / ₁₆ "×5 ⁷ / ₈ " (178×50×150 mm)
Peso:	3 lbs. 8 oz (1,6 kg)

☐ Radio FM estéreo

Gama de frecuencias:	87,9 MHz–107,9 MHz
Sensibilidad útil:	11,0 dBf. (1,25 μV, 75 Ω)
Umbral de silenciamiento a 50 dB:	15,2 dBf. (1,6 μV, 75 Ω)
Respuesta de frecuencia:	30 Hz–15 kHz (±3 dB)
Selectividad de canal alternativo:	75 dB
Separación estéreo:	35 dB (1 kHz)
Relación de respuesta de imagen:	75 dB
Relación de respuesta de IF:	100 dB
Relación señal/ruido:	70 dB

☐ Radio AM

Gama de frecuencias:	530 kHz–1 710 kHz
Sensibilidad usable:	29 dB/μV (25 μV, S/N 20 dB)

☐ Reproductor de CD

Frecuencia de muestreo:	Supermuestreo de 8 veces
Convertidor DA:	Sistema MASH-1 bit/4 DAC
Sistema de corrección de error:	Algoritmos de super decodificación Panasonic
Tipo captor:	3 hace
Fuente de luz:	Láser semiconductor
Longitud de onda:	780 nm
Respuesta de frecuencia:	20 Hz–20 kHz (±1 dB)
Relación señal/ruido:	96 dB
Distorsión armónica total:	0,01 % (1 kHz)
Lloro y tremalación:	Por debajo del límite medible
Separación de canales:	75 dB
Decodificación MP3:	MPEG 1 Audio Layer 3/MPEG 2 Audio Layer 3
Velocidad de transmisión:	(MPEG 1 Audio Layer 3) 32 kbps–256 kbps, VBR (Velocidad variable de transmisión) (MPEG 2 Audio Layer 3) 16 kbps–160 kbps, VBR (Velocidad variable de transmisión)
Frecuencia de muestreo:	(MPEG 1 Audio Layer 3) 32 kHz, 44,1 kHz, 48 kHz (MPEG 2 Audio Layer 3) 22,05 kHz, 24 kHz

Nota:

- Las especificaciones y el diseño están sujetos a cambios sin previo aviso con el propósito de introducir mejoras.

MEMO



Blank lined writing area consisting of 25 horizontal lines.

**Panasonic Consumer
Electronics Company, Division
of Matsushita Electric
Corporation of America**
One Panasonic Way, Secaucus,
New Jersey 07094
<http://www.panasonic.com>

**Panasonic Sales Company.
Division of Matsushita Electric
of Puerto Rico, Inc. ("PSC")**
Ave. 65 de Infanteria, Km. 9.5
San Gabriel Industrial Park,
Carolina, Puerto Rico 00985
<http://www.panasonic.com>

Panasonic Canada Inc.
5770 Ambler Drive,
Mississauga, Ontario
L4W 2T3
<http://www.panasonic.ca>